

enxuta
Toda una vida contigo

VITRINA COMERCIAL

MODELO VCENX9254

MANUAL DE INSTRUCCIONES



GELBRING
IMPORTACIONES



Por favor, lea atentamente este manual antes de instalar y utilizar, y consérvelo para consultarlo en el futuro.

CONTENIDO

1	Advertencias de seguridad	
	1.1 Advertencia	1-2
	1.2 Significado de los símbolos de advertencia de seguridad	3
	1.3 Advertencias relacionadas sobre la electricidad	3
	1.4 Advertencias relacionadas sobre el uso	4
	1.5 Advertencias relacionadas sobre la colocación de elementos	5
	1.6 Advertencias sobre la energía	5
	1.7 Advertencias relacionadas con la eliminación	5
2	Uso apropiado de la vitrina comercial	
	2.1 Nombres de componentes	6
	2.2 Control de temperatura	7
	2.3 Colocación	7
	2.4 Comienzo del uso	7
3	Mantenimiento de escaparate comercial	
	3.1 Limpieza	8
	3.2 Descongelamiento	8
	3.3 Suspensión del uso	8
4	Resolución de problemas	9

ESTIMADO CLIENTE:

Gracias por comprar este congelador -congelador. Para asegurarse de obtener los mejores resultados de su nuevo congelador -congelador, por favor tómese el tiempo para leer las sencillas instrucciones de este folleto.

Asegúrese de que el material de empaque sea desechado de acuerdo con los requerimientos medio-ambientales vigentes.

Al desechar cualquier equipo congelador -congelador, por favor póngase en contacto con su departamento local de eliminación de residuos

Este aparato se debe utilizar sólo para su propósito previsto.

1. Advertencias de Seguridad

1.1 Advertencia



Este aparato está diseñado para ser utilizado en entornos domésticos y similares, como áreas de cocina del personal en tiendas, oficinas y otros entornos de trabajo; Casas rurales y por clientes en hoteles, moteles y otros entornos de tipo residencial; ambientes tipo cama y desayuno; Catering y aplicaciones similares no minoristas.

Si el cable de alimentación está dañado, debe ser reemplazado por el fabricante, su agente de servicio o personas con calificaciones similares para evitar un peligro.

No almacene sustancias explosivas como latas de aerosol con un carburante inflamable en este aparato.

El aparato debe desenchufarse después de su uso y antes de llevar a cabo el mantenimiento por parte del usuario.

ADVERTENCIA: Mantenga las aberturas de ventilación, dentro de la carcasa del aparato o en la estructura incorporada, sin obstrucciones.

ADVERTENCIA: No utilice dispositivos mecánicos u otros medios para acelerar el proceso de descongelación, que no sean los recomendados por el fabricante.

ADVERTENCIA: No dañe el circuito de refrigerante.

ADVERTENCIA: No utilice aparatos eléctricos dentro de los compartimentos de almacenamiento de alimentos del aparato, a menos que sean del tipo recomendado por el fabricante. ADVERTENCIA: abandone el refrigerador de acuerdo con los reguladores locales para usar gas inflamable y refrigerante.

ADVERTENCIA: Al colocar el aparato, asegúrese de que el cable de alimentación no esté atrapado o dañado.

ADVERTENCIA: No ubique tomas de corriente portátiles o fuentes de alimentación portátiles en la parte posterior del dispositivo.

No utilice cables de extensión o adaptadores de dos patas sin conexión a tierra.

PELIGRO: Riesgo de atrapamiento infantil. Antes de tirar su viejo refrigerador o congelador:

-Quítate las puertas.

-Deje los estantes en su lugar para que los niños no puedan trepar fácilmente hacia adentro.

El refrigerador debe desconectarse de la fuente de alimentación eléctrica antes de intentar la instalación del accesorio.

El refrigerante y el material de espuma de ciclopentano utilizados para el refrigerador son inflamables. Por lo tanto, cuando se deseche el refrigerador, debe mantenerse alejado de cualquier fuente de fuego y ser recuperado por una compañía de recuperación especial con la calificación correspondiente que no sea eliminada por combustión, para evitar daños al medio ambiente o cualquier otro daño.

Para EN estándar: este dispositivo puede ser usado por niños de 8 años en adelante y personas con capacidades físicas sensoriales o mentales reducidas o por falta de experiencia y conocimiento si se les ha dado supervisión o instrucciones sobre el uso del dispositivo de manera segura y Entender los peligros involucrados. Los niños no deben jugar con el aparato. La limpieza y el mantenimiento del usuario no deben ser realizados por niños sin supervisión. Los niños de 3 a 8 años de edad pueden cargar y descargar aparatos de refrigeración.

Para el estándar IEC: este dispositivo no está diseñado para ser utilizado por personas (incluidos niños) con capacidades físicas, sensoriales o mentales reducidas, o por falta de experiencia y conocimiento, a menos que hayan sido supervisados o instruidos sobre el uso del dispositivo por parte de una persona responsable por su seguridad.

Los niños deben ser supervisados para asegurarse de que no jueguen con el aparato.

Las instrucciones deben incluir lo siguiente: Para evitar la contaminación de los alimentos, respete las siguientes instrucciones:

-Abrir la puerta durante períodos prolongados puede provocar un aumento significativo de la temperatura en los compartimentos del aparato.

-Limpie regularmente las superficies que puedan entrar en contacto con alimentos y sistemas de drenaje accesibles.

-Limpie los tanques de agua si no se han utilizado durante 48 h; Enjuague el sistema de agua conectado a un suministro de agua si no se ha extraído agua durante 5 días. (nota 1)

-Guarde la carne y el pescado crudos en recipientes adecuados en el frigorífico, de modo que no entren en contacto ni goteen sobre otros alimentos.



-Los compartimentos de alimentos congelados de dos estrellas son adecuados para almacenar alimentos pre-congelados, almacenar o hacer helados y hacer cubitos de hielo. (nota 2)

-Los compartimentos de dos y tres estrellas no son adecuados para la congelación de alimentos frescos. (nota 3)

-Si el aparato de refrigeración se deja vacío por períodos prolongados, apáguelo, descongele, limpie, seque y deje la puerta abierta para evitar que se forme moho dentro del aparato.

Nota 1,2,3: confirme si es aplicable según el tipo de compartimiento de su producto.

1.2 Significado de los símbolos de advertencia y de seguridad

 Símbolos de Prohibición	Símbolos que indican cuestiones prohibidas, y se prohíben esos comportamientos. El incumplimiento de las instrucciones puede ocasionar daños al producto, o poner en peligro la seguridad personal de los usuarios.
 Símbolos de Advertencia	Símbolos que indican cuestiones que se deben seguir, y esos comportamientos se deben ejecutar de forma estricta de acuerdo con los requerimientos de operación. El incumplimiento de las instrucciones puede ocasionar daños al producto o poner en peligro la seguridad personal de los usuarios.
 Símbolos de Nota	Símbolos que indican asuntos a los que hay que prestar atención, y esos comportamientos se deben señalar de forma especial. Se necesitan las debidas precauciones, o se causarán lesiones leves o moderadas, o daños al producto.

Este manual contiene mucha información de seguridad importante (la cual deberá ser respetada por los usuarios)

1.3 Advertencias relacionadas sobre la electricidad

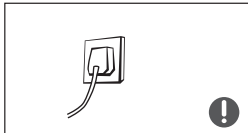
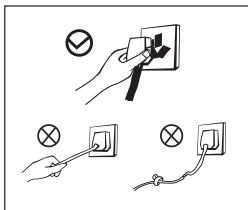

- No tire del cable de alimentación cuando tire del enchufe de alimentación de la vitrina comercial. Sujete firmemente el tapón y sáquelo directamente de la toma de corriente.
- No dañe el cable de alimentación bajo ninguna condición para garantizar el uso de la seguridad, no lo use cuando el cable de alimentación esté dañado o el enchufe esté desgastado.
- El cable eléctrico desgastado o dañado se reemplazará en las estaciones de mantenimiento autorizadas por el fabricante
- El enchufe de alimentación debe ponerse en contacto con la toma de corriente o se podrían producir incendios. Asegúrese de que el electrodo de puesta a tierra de la toma de corriente esté equipado con una línea de conexión a tierra confiable.
- Por favor inactive la válvula del gas con fugas, y después abra las puertas y ventanas en caso de fuga de gas, y otros gases inflamables.
- No desconecte la vitrina comercial y otros aparatos eléctricos teniendo en cuenta que las chispas pueden causar un incendio.

1.4 Advertencias relacionadas con el uso

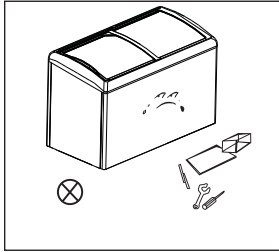

- No desarme ni reconstruya de forma arbitraria la vitrina comercial, ni dañe el circuito de refrigerante; el mantenimiento del aparato debe ser realizado por un especialista.
El cable de alimentación dañado se debe reemplazar por el fabricante, su departamento de mantenimiento o por profesionales relacionados para evitar el peligro.

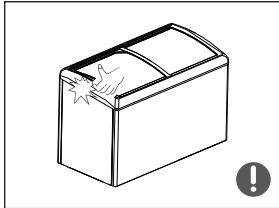

- Tenga en cuenta de no poner los dedos entre la puerta de cristal y el gabinete para evitar que se compriman dedos al cerrar la puerta de vidrio.

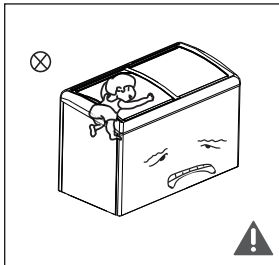

- No permita que los niños entren o suban a la vitrina comercial para evitar que los niños se queden atrapados en la vitrina comercial o que los niños resulten heridos por vidrios rotos.
- No rocíe ni lave la vitrina comercial; No ponga la vitrina comercial en lugares húmedos fáciles ser rociados con agua para no afectar a las características eléctricas del aislamiento de la vitrina comercial.

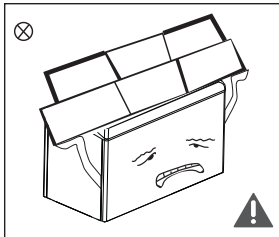

- No coloque ningún objeto en la parte superior de la vitrina comercial, ya que los objetos pueden aplastar la puerta de vidrio y ocasionar lesiones accidentales.
- Por favor, desconecte el enchufe en caso de corte de energía o limpieza. No conecte la vitrina comercial a la fuente de alimentación durante cinco minutos para evitar daños en el compresor debido a los arranques sucesivos.

1.5 Advertencias relacionadas con la colocación de elementos

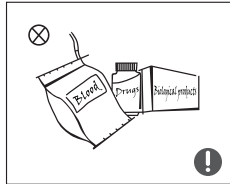
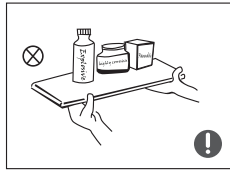

- No ponga artículos inflamables, explosivos, volátiles y altamente corrosivos en la vitrina comercial para evitar daños al producto o a los accidentes de incendio.
- No coloque artículos inflamables cerca de la vitrina comercial para evitar incendios.
- Este producto es vitrina comercial y sólo es conveniente para el almacenamiento de alimentos y de bebidas comerciales. De acuerdo con las normas nacionales, la vitrina comercial no se utilizará para otros fines, como el almacenamiento de sangre, medicamentos o productos biológicos.
- En el almacenamiento de bebidas, mantenga un espacio entre ellas para la circulación del aire frío. Selle las bebidas antes de colocarlas en la vitrina para evitar la disipación del agua y el riesgo de olores. Adopte el material de embalaje adecuado para las bebidas, el material debe ser libre de tóxicos, sin olor, hermético y resistente al agua. Las bebidas deben limpiarse y secarse antes de ser colocadas en el gabinete refrigerado para su almacenamiento. En el almacenamiento de las bebidas, asegúrese de seguir el período de almacenamiento indicado por el fabricante (indique la fecha de almacenamiento en el paquete para evitar el retraso).

1.6 Advertencias sobre la Energía

- La vitrina comercial se colocará en un cuarto seco y ventilado. La vitrina comercial no se puede colocar bajo la luz solar directa o junto a la fuente de calor (como radiadores, estufas, etc.), y si es necesario, se debe aplicar una placa aislante adecuada.
- Intente acortar el tiempo de apertura de la puerta de la vitrina comercial.
- Coloque las bebidas en una vitrina comercial una vez que se hayan enfriado.

1.7 Advertencias sobre la eliminación



El refrigerante de la vitrina comercial y los materiales de espuma de ciclopentano son materiales combustibles y las vitrinas comerciales desechadas se deben aislar de fuentes de incendio y no se pueden quemar. Transfiera la vitrina comercial a empresas de reciclaje profesionales calificadas para su procesamiento a fin de evitar daños al medio ambiente u otros peligros



Quite por favor la puerta de la vitrina comercial y de los estantes que se colocarán de forma correcta para evitar accidentes de los niños que entran y que juegan en la vitrina comercial.



Eliminación correcta de este producto:

Esta marca indica que este producto no se debe eliminar con otros desechos domésticos en toda la Unión Europea. Para evitar el posible daño al medio ambiente o a la salud humana de la eliminación incontrolada de desechos, recíclelo de manera responsable para promover la reutilización sostenible de los recursos materiales. Para la devolución del aparato utilizado, por favor, utilice los sistemas de devolución y recolección, o póngase en contacto con el vendedor donde se compró el producto. Pueden tomar este producto para un reciclaje ambiental seguro.

2. Uso adecuado de la vitrina comercial

2.1 Nombres de los componentes

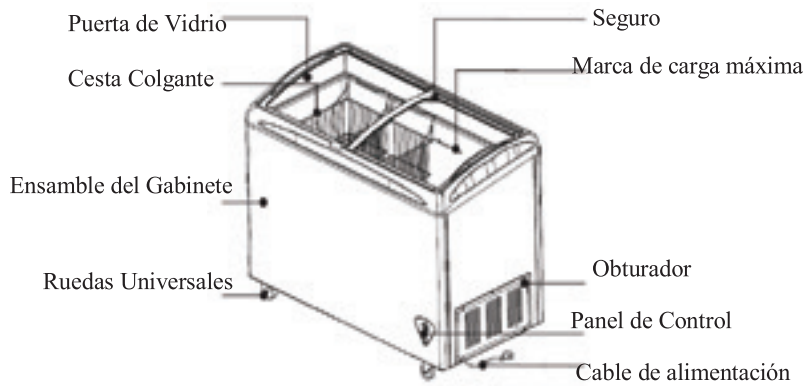

Para SD/SC336

Carga máxima de una canasta de alambre de acero individual:
CE-SD/SC100h-FT: 25 KG

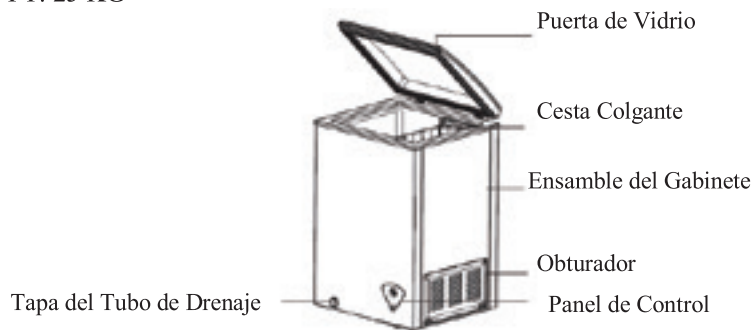

Para SD/SC100

- La baja temperatura de la vitrina puede mantener los alimentos frescos durante mucho tiempo y se utiliza principalmente para almacenar alimentos congelados y hacer hielo.
- La vitrina es adecuada para el almacenamiento de carne, pescado, camarones, albóndigas, bolas de arroz y otros alimentos que no se deben consumir a corto plazo.
- Los trozos de carne se dividen preferiblemente en trozos pequeños para facilitar el acceso.
- Tenga en cuenta que los alimentos se deben consumir dentro del tiempo de conservación.

(La imagen de arriba es solo como referencia. La configuración real dependerá del producto físico o de la declaración del distribuidor).

- Características del producto
 - Propiedades confiables: la vitrina adopta un compresor eficiente de marca que tiene un excelente rendimiento y alta confiabilidad;
 - Diseño único de estructura de caja, apariencia atractiva y durabilidad confiable;
 - La puerta de vidrio templado con revestimiento de película LOW-E brinda mejor visibilidad y conservación en frío;
 - Cesto colgante incorporado para colocar artículos, cómodo de acceder;
 - Se utiliza refrigerante y agentes de expansión de ciclopentano amigables con el medio ambiente para promover la protección del medio ambiente.

2.2 Control de temperatura

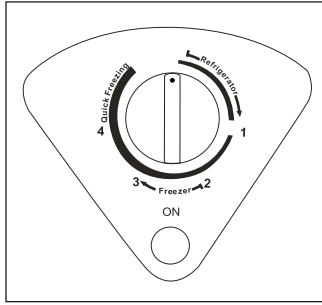

- El aparato tiene la función de conversión de congelador-refrigerador.
- Cuando ajuste la perilla de ajuste de temperatura en la posición "refrigerador", el aparato funcionará como refrigerador.
- Cuando ajuste la perilla de ajuste de temperatura en la posición "Congelador" (en el rango del punto 1 al punto 4), el aparato funcionará como congelador.
- Cuando ajuste la perilla de ajuste de temperatura en la posición de "congelación rápida", el aparato entrará en el modo de congelación rápida.

(La imagen de arriba es solo como referencia. La configuración real dependerá del producto físico o de la declaración del distribuidor).

2.3 Colocación



- Antes de usar la vitrina comercial, retire todos los materiales de embalaje, incluidos los cojines inferiores y las almohadillas de espuma y las cintas dentro de la vitrina comercial, quite la película protectora de la puerta y el cuerpo de vitrina comercial.

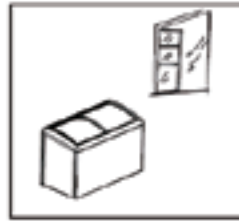

- La vitrina comercial se debe colocar en un lugar interior bien ventilado; el suelo debe ser plano y robusto.



- Manténgala alejada del calor y evite la luz solar directa. No coloque la vitrina comercial en lugares húmedos o acuosos para evitar la oxidación o la reducción del aislamiento.

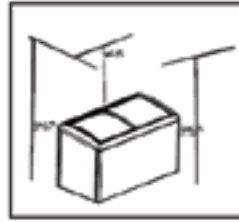

- El espacio superior de la vitrina comercial debe ser mayor de 70 cm, y las distancias desde ambos lados y la parte posterior deben ser más de 20 cm para facilitar la disipación del calor.

2.4 Comienzo del Uso



- La vitrina comercial debe permanecer durante 2 horas antes de conectar la energía cuando se inicia por primera vez.
- La vitrina comercial se pondrá a funcionar 2 a 3 horas antes de cargar alimentos frescos o congelados; la vitrina comercial se pondrá a funcionar de antemano durante más de 4 horas en el verano, teniendo en cuenta que la temperatura ambiente es alta.

- El aparato debe estar ubicado en el área más fría del cuarto, lejos de aparatos generadores de calor o de conductos calefactores, y fuera de la luz directa del sol.
- Deje que los alimentos calientes se enfríen a temperatura ambiente antes de colocarlos en el electrodoméstico. La sobrecarga del aparato obliga al compresor a funcionar más tiempo. Los alimentos que se congelan demasiado lentamente pueden perder calidad o estropearse.
- Asegúrese de envolver de forma adecuada los alimentos y limpie los recipientes secos antes de colocarlos en el electrodoméstico. Esto reduce la acumulación de escarcha dentro del aparato.
- El recipiente de almacenamiento del electrodoméstico no debe estar forrado con papel de aluminio, cera o papel toalla. Los forros interfieren con la circulación del aire frío, haciendo el aparato menos eficiente.
- Organice y etiquete los alimentos para reducir las aberturas de las puertas y las búsquedas extendidas. Quitar tantos elementos como sea necesario en un momento, y cerrar la puerta tan pronto como sea posible.

3 Mantenimiento de la Vitrina Comercial

3.1 Limpieza

El polvo detrás del refrigerador y en el suelo deben limpiarse oportunamente para mejorar el efecto de enfriamiento y el ahorro de energía.

Revise la junta de la puerta con regularidad para asegurarse de que no haya residuos. Limpie la junta de la puerta con un paño suave humedecido con agua jabonosa o detergente diluido.

El interior del refrigerador debe limpiarse regularmente para evitar el mal olor.

Desconecte la alimentación antes de limpiar el interior, retire todos los alimentos, bebidas, estantes, cajones, etc.

Use un paño suave o una esponja para limpiar el interior del refrigerador, con dos cucharadas de bicarbonato de sodio y un litro de agua tibia. Luego enjuague con agua y limpie con un paño. Después de limpiar, abra la puerta y deje que se seque naturalmente antes de encenderla.



Por favor desconecte la vitrina comercial para descongelarla y limpiarla

3.2 Descongelamiento

- La vitrina se descongelará de forma manual.

Desconecte el estuche y abra la puerta de la vitrina, retire los alimentos antes de descongelarlos;

Abra los orificios de salida y los orificios de drenaje (y coloque el recipiente de agua en los orificios de salida); la escarcha de interior se derretirá naturalmente, limpie el agua de descongelación con un paño suave y seco. Cuando la escarcha se suaviza, se puede utilizar un raspador de hielo para acelerar el proceso de descongelación.

- Por favor retire los alimentos y colóquelos en un lugar fresco al descongelarlos antes de retirar los accesorios.



No se utilizarán otros dispositivos mecánicos u otros medios para acelerar la descongelación, excepto los recomendados por el fabricante. No dañe el circuito de refrigerante.

3.3 Suspensión del Uso

- Los alimentos se pueden preservar por un par de horas incluso en verano en caso de apagón; se recomienda reducir la frecuencia de apertura de la puerta y no poner alimentos frescos en la vitrina comercial.
- Por favor desconecte la vitrina comercial si no se usa durante mucho tiempo para limpiarla. Mantenga la puerta abierta para evitar el mal olor.
- Cuando necesite mover la vitrina, no la ponga boca abajo o haga vibrar la vitrina comercial, el ángulo que lleva no puede ser mayor de 45 °.



Se recomienda el funcionamiento continuo cuando se inicia el funcionamiento de la vitrina comercial. Por favor, no detenga el funcionamiento de la vitrina comercial bajo circunstancias normales para no afectar la vida útil de la vitrina comercial.)

4. Resolución de Problemas

Los siguientes problemas simples pueden ser manejados por el usuario. Por favor llame al Departamento de servicio post-venta si los problemas no se resuelven.

En la operación	Si el escaparate comercial está enchufado y conectado a la corriente; Baja tensión; Si la perilla de control de temperatura está en el área de trabajo; Fallo de alimentación o circuito de disparo.
Olor	Los alimentos olorosos deben estar bien envueltos; si los alimentos están podridos; Si se debe limpiar el interior.
Operación a largo plazo del compresor	Es normal que el vitrina comercial funcione durante más tiempo en verano cuando la temperatura ambiente es más alta; no coloque demasiada comida en el Vitrina comercial a la vez; no coloque alimentos hasta que se enfríen; apertura frecuente de la puerta de la vitrina comercial; Capa gruesa de escarcha (se necesita descongelar).
La luz iluminadora no brilla	Si la vitrina comercial está conectado a la energía, si la luz está dañada
La puerta de la vitrina comercial no se puede cerrar de forma correcta	La puerta del vitrina comercial se atasca por los paquetes de alimentos; demasiada comida; vitrina comercial no equilibrada.
Ruidos fuertes	Si la comida está nivelada, si el vitrina comercial está equilibrado; Si las piezas de vitrina comercial están colocadas de forma correcta.
Condensación del calor de la carcasa de la vitrina comercial	La carcasa de la vitrina comercial puede emitir calor durante la operación, especialmente en verano, esto se causa por la radiación del condensador, y es un fenómeno normal. Condensación: se detectará un fenómeno de condensación en la superficie exterior y los sellos de las puertas de la vitrina comercial cuando la humedad ambiental sea alta, esto es un fenómeno normal y la condensación se puede limpiar con una toalla seca
Sonido de flujo de aire Zumbido Estrépito	El refrigerante que circula en las líneas de refrigerante producirá una erupción de sonido y gruñidos que es normal y no afecta el efecto de enfriamiento. El zumbido se generará haciendo funcionar el compresor especialmente al iniciar o apagar. La válvula de solenoide o la válvula eléctrica del interruptor sonarán, lo cual es un fenómeno normal y no afecta la operación.

CERTIFICADO DE GARANTÍA



Gracias por preferir nuestros productos.

Para satisfacer las necesidades de nuestros clientes, en Gelbring S.A., empresa importadora y representante de las marcas **Enxuta, Queen y Xenon**, buscamos generar confiabilidad y respaldo seleccionando los mejores diseños y la mejor calidad en nuestros productos, atendiendo la relación entre calidad y precio.

Somos una empresa en constante expansión para poder ofrecerle a nuestros clientes una amplia gama de productos y lograr una mayor eficiencia en todos nuestros servicios.

En este marco, usted ha realizado una muy buena elección. Usted no sólo cuenta con la garantía legal por tres meses, sino que Gelbring S.A. le otorga una garantía hasta completar un año desde fecha de compra del producto (o planes especiales indicados en el producto).

Usted podrá hacer uso de este certificado, a través de nuestro Respaldo Post Venta. Es imprescindible que el usuario presente la boleta de compra ante el servicio para la validación del año de vigencia de la garantía, bajo las siguientes condiciones generales:

En el caso de que por deficiencias de fabricación o falla de materiales, partes y componentes, que impidan el uso normal de funcionamiento del producto, el Respaldo Post Venta cubrirá gratuitamente la reparación en sus talleres, incluyendo mano de obra y repuestos, durante el período de un año a partir de la fecha de compra del producto.

El producto que usted adquirió, ha sido diseñado para uso doméstico familiar, por lo tanto la gratuidad del servicio no será aplicable en el caso de que el producto se destine para uso comercial, industrial y otros de similar naturaleza.

Queda sin efecto esta garantía:

- Cuando la falla o el desperfecto sea ocasionado por descargas eléctricas, sobrecarga de tensiones de UTE, instalaciones eléctricas y/o sanitarias defectuosas.
- Un hecho imputable al consumidor y/o terceros.
- Accidentes ocurridos con posterioridad a la entrega.
- Instalación incorrecta.
- Maltrato, desconocimiento y corriente o uso inadecuado del producto, instalación, alteraciones, reparaciones o manipuleo realizado por personal no autorizado.
- Defectos causados por el transporte.
- Todos los accesorios de plástico, metal, lámparas o similares, filtros y mangueras de conexión al agua o a la red sanitaria.

Esta garantía no cubre y son de cargo del usuario, los gastos generados por: locomoción o viáticos del personal técnico, fletes y/o transporte de los productos, los cuales deben ser abonados al momento de recibir el servicio, dicho monto de visita técnica y flete si fuera necesario, le será indicado en el momento de solicitar el servicio; si el producto es llevado directo a nuestro taller no hay costo alguno.

Para el caso fuere necesaria la sustitución del artículo adquirido, descrito en la factura, y la Empresa careciere de stock o se hubiese discontinuado la fabricación o importación, el mismo podrá sustituirse por uno de calidad igual o superior dentro de las marcas importadas o representadas por Gelbring S.A.

NOMBRE DEL PROPIETARIO DEL ARTÍCULO:

E-MAIL:

TELÉFONO:

DOMICILIO:

LOCALIDAD:

DEPARTAMENTO:

PRODUCTO:

FECHA DE COMPRA:

MARCA:

MODELO:

Nº DE FACTURA:

Nº DE SERIE:

DISTRIBUIDOR:

DESCRIPCIÓN Y ALCANCE DE LA GARANTÍA:

SELLO Y FIRMA:

Respaldo Post Venta - Atención Telefónica 2525 6000 Int. 3- de 9:30 a 18 hs
E-mail: atencionpostventa@gelbring.com.uy

GELBRING S. A. Cno. Perseverano 5959. Montevideo, Uruguay. www.gelbring.com.uy



CERTIFICADO DE GARANTÍA



Gracias por preferir nuestros productos.

Para satisfacer las necesidades de nuestros clientes, en Celta S.A., empresa importadora y representante de la marca Enxuta, buscamos generar confiabilidad y respaldo seleccionando los mejores diseños y la mejor calidad en nuestros productos, atendiendo la relación entre calidad y precio.

Somos una empresa en constante expansión para poder ofrecerle a nuestros clientes una amplia gama de productos y lograr una mayor eficiencia en todos nuestros servicios.

Términos y condiciones de la garantía (Art. 11 de la Ley 1334/1998)

El presente certificado de garantía es válido únicamente en la República del Paraguay.

Para que tenga validez, asegúrese de que los siguientes datos se encuentren completos por la casa vendedora y preséntelo conjuntamente con su factura de compra.

Asimismo declaro haber sido informado, también en forma previa a esta compra, acerca del lapso del tiempo durante el cual Enxuta se compromete a regular suministro de componentes, repuestos y servicio técnico que será de un año.

Usted podrá hacer uso de este certificado, a través de nuestro Respaldo Post Venta. Es imprescindible que el usuario presente la boleta de compra ante el servicio para la validación del año de vigencia de la garantía, bajo las siguientes condiciones generales:

En el caso de que por deficiencias de fabricación o falla de materiales, partes, piezas y componentes, que impidan el uso normal de funcionamiento del producto, el Respaldo Post Venta cubrirá la reparación en sus talleres, incluyendo mano de obra y repuestos, durante el período de un año a partir de la fecha de compra del producto.

El producto que usted adquirió, ha sido diseñado para uso doméstico familiar, por lo tanto la gratuidad del servicio no será aplicable en el caso de que el producto se destine para uso comercial, industrial y otros de similar naturaleza.

Queda sin efecto esta garantía:

- Cuando la falla o el desperfecto sea ocasionado por descargas eléctricas, sobrecarga de tensiones de la red eléctrica, instalaciones eléctricas y/o sanitarias defectuosas.
- Un hecho imputable al consumidor y/o terceros.
- Accidentes ocurridos con posterioridad a la entrega.
- Instalación incorrecta.
- Maltrato, desconocimiento y corriente o uso inadecuado del producto, instalación, alteraciones, reparaciones o manipuleo realizado por personal no autorizado.
- Defectos causados por el transporte.
- Todos los accesorios de plástico, metal o similares, lamparitas, filtros y mangueras de conexión al agua o a la red sanitaria.

Esta garantía no cubre y son de cargo del usuario, los gastos generados por: locomoción o viáticos del personal técnico, fletes y/o transporte de los productos, los cuales deben ser abonados al momento de recibir el servicio, dicho monto de visita técnica y flete si fuera necesario, le será indicado en el momento de solicitar el servicio; si el producto es llevado directo a nuestro taller no hay costo alguno

CONSTANCIA DE INFORMACIÓN SOBRE EL PRODUCTO (Art. 8 de la ley 1334/1998).

Por medio de la presente declaro que he recibido información veraz, eficaz y suficiente sobre las características de este producto, sus calidades, composición, garantía y plazo de validez, dirección del local de reclamo y los riesgos que presenta para mi seguridad, todo ello de conformidad a los artículos 8 y 11 de la ley 1334/1998).

NOMBRE DEL PROPIETARIO DEL ARTÍCULO:

E-MAIL:

TELÉFONO:

DOMICILIO:

LOCALIDAD:

DEPARTAMENTO:

PRODUCTO:

FECHA DE COMPRA:

MARCA:

MODELO:

N° DE FACTURA:

N° DE SERIE:

DISTRIBUIDOR:

DESCRIPCIÓN Y ALCANCE DE LA GARANTÍA:

SELLO Y FIRMA:

Respaldo Post Venta - Atención Telefónica 021 674 774

E-mail: atencionpostventa@gelbring.com.py

CELTA S.A. - Máximo Caballero esquina Ybyturu - Barrio Santa María - Asunción

