

enxuta

Toda una vida contigo

FREIDORA SIN ACEITE DIGITAL CON VISOR

Mod. SDAENXFSA65D



MANUAL DE INSTRUCCIONES

GELBRING
IMPORTACIONES 

SALVAGUARDIAS IMPORTANTES

Antes de usar el aparato eléctrico, siempre se deben seguir las siguientes precauciones básicas:

1. Leer todas las instrucciones.
2. Antes de usar, compruebe que el voltaje de la toma de pared corresponde al que se muestra en la placa de clasificación.
3. No opere ningún electrodoméstico con un cable o enchufe dañado o después de que el aparato haya funcionado mal, o se haya caído o dañado de ninguna manera. Devuelva el aparato a la instalación de servicio autorizada más cercana para su examen, reparación o ajuste eléctrico o mecánico.
4. Si el cable de suministro está dañado, debe ser reemplazado por el fabricante, un agente de servicio autorizado o un técnico cualificado para evitar un peligro.
5. El uso de un accesorio no recomendado por el fabricante puede causar lesiones a las personas.
6. No toque la superficie caliente. Use el mango o el botón.
7. No utilice el aparato para otro uso que no sea el previsto.
8. No deje que el cable cuelgue sobre el borde de una mesa o mostrador ni toque una superficie caliente.
9. No colocar sobre o cerca de un quemador de gas o eléctrico o en un horno caliente.
10. No deje el aparato desatendido cuando esté en funcionamiento.
11. Los niños deben ser supervisados para asegurarse de que no jueguen con el aparato.
12. El aparato no debe estar sumergido.
13. Desconecte de la toma de corriente cuando no esté en uso y antes de limpiar. Deje que se enfríe antes de quitar las piezas y antes de limpiar el aparato.
14. Use guantes especiales cuando mueva el aparato.
15. Antes de usar, asegúrese siempre de que el tanque de freír esté colocado correctamente.
16. Aunque el tanque de freír desmontable se puede sumergir completamente en agua y limpiar, debe secarse a fondo antes del próximo uso para evitar descargas eléctricas.
17. Para evitar incendios, no coloque el aparato cerca de materiales inflamables como cortinas, no coloque nada encima del aparato.
18. Asegúrese de que se hayan retirado todos los papeles, cartón o plástico antes de freír los alimentos.
19. El aparato no se puede utilizar para almacenar cosas, especialmente papel, cartón o plástico.

20. Desconecte siempre el aparato del suministro antes de cerrarlo.
21. Los aparatos no están destinados a ser operados por medio de un temporizador externo o un sistema de control remoto separado.
22. Este aparato no puede ser utilizado por niños de 0 a 8 años. Este aparato puede ser utilizado por niños a partir de 8 años si son supervisados continuamente. Este aparato puede ser utilizado por personas con capacidades físicas, sensoriales o mentales reducidas o con falta de experiencia y conocimiento si se les ha dado supervisión o instrucción sobre el uso del aparato de una manera segura y entienden los peligros involucrados. Mantenga el aparato y su cable fuera del alcance de los niños menores de 8 años. La limpieza y el mantenimiento del usuario no deben ser realizados por niños.
23. Este aparato está diseñado para ser utilizado en el hogar
Y aplicaciones similares como:
- áreas de cocina para el personal en tiendas, oficinas y otros entornos de trabajo
 - casas de campo
 - por clientes en hoteles, moteles y otros entornos residenciales
 - ambientes de alojamiento y desayuno
24. Guarde estas instrucciones.

CONOCE TU FREIDORA

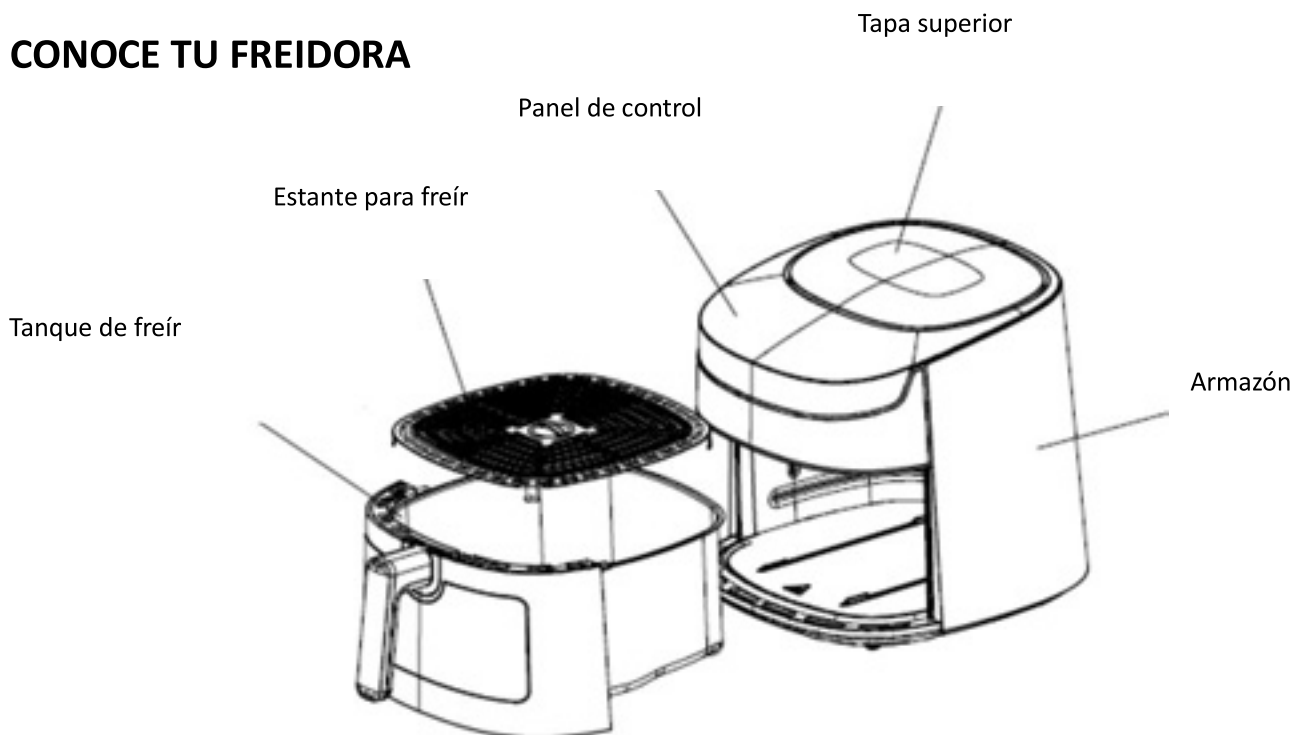

Panel de control

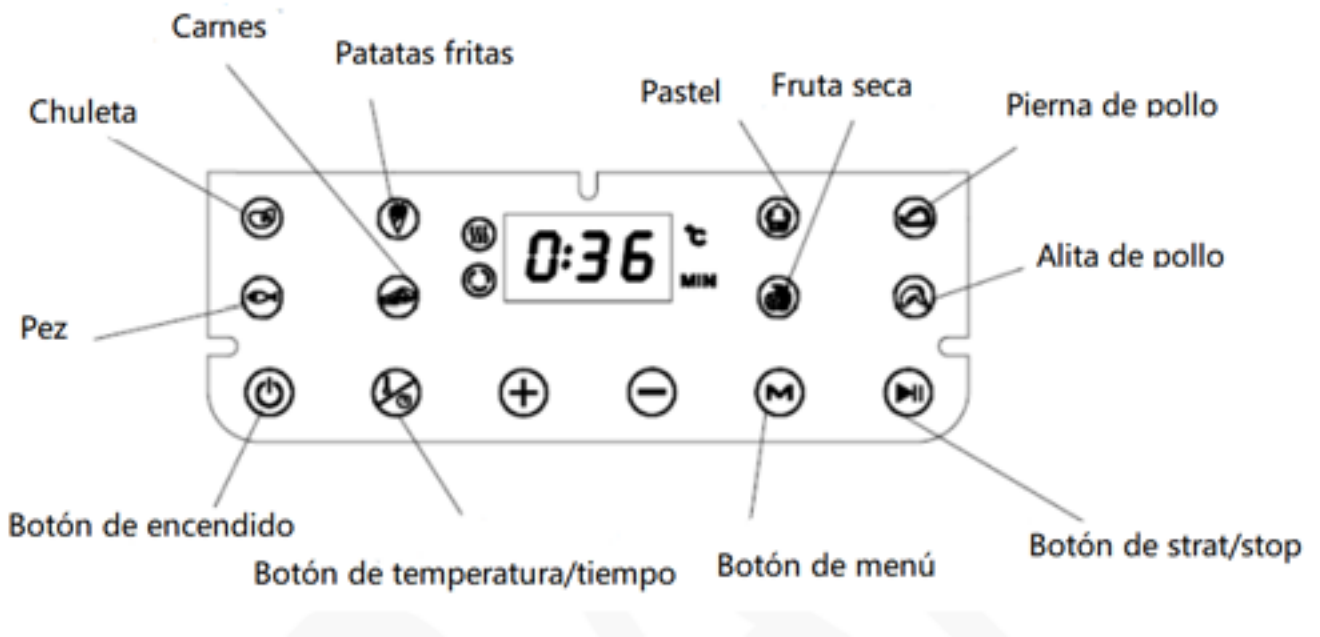

INTRODUCCIÓN A LOS MENÚS

Ingrediente	Temperatura predeterminada	Tiempo de cocción sugerido	Comida volteando	Comentario
Chuleta	200°C	15 minutos	Sí	Temperaturas ajustables: 1-60 minutos
Patatas fritas	200°C	20 minutos	Sí	Temperaturas ajustables: 1-60 minutos
Pastel	160°C	30 minutos		Temperaturas ajustables: 1-60 minutos
Pierna de pollo	200°C	20 minutos	Sí	Temperaturas ajustables: 1-60 minutos
Pez	170°C	20 minutos	Sí	Temperaturas ajustables: 1-60 minutos
Carnes	180°C	10 minutos	Sí	Temperaturas ajustables: 1-60 minutos
Fruta seca	40°C (Temperaturas ajustables: 40-80°C)	4 horas		Temperaturas ajustables: 2-9 horas
Alita de pollo	200°C	13 minutos	Sí	Temperaturas ajustables: 1-60 minutos

NOTA: Por favor, voltee la comida siguiendo la siguiente operación si es necesario.

Comida volteando:

Para asegurar una cocción uniforme y el dorado, saque el tanque de fritura cuando se alcance la mitad del tiempo de cocción, y luego compruebe, gire o agite vigorosamente los alimentos en la rejilla de alambre.



IMPORTANTE: El electrodoméstico debe apagarse cuando saque el tanque de fritura de la freidora de aire. Vuelva a cargar el tanque de fritura en un plazo de 10 minutos y el electrodoméstico seguirá funcionando.

USANDO POR PRIMERA VEZ

1. Antes de usar el electrodoméstico por primera vez, retire todos los materiales de embalaje, etiquetas y/o pegatinas del electrodoméstico.
2. Retire todas las partes desmontables y lávelas con agua jabonosa, luego enjuáguelas con agua limpia y séquelas con un paño limpio o una toalla de papel.
3. Monta todas las partes del aparato bien en posición y coloca el aparato en una posición adecuada. No ponga el electrodoméstico en el armario o en un lugar que esté cerca de la pared.
4. Conecta el aparato con la fuente de alimentación. Cuando el aparato se utiliza por primera vez, se producirá olor o humo, que es causado por la película protectora en el elemento calefactor. Esto es normal. Por lo tanto, se recomienda que el electrodoméstico funcione sin carga durante unos 15 minutos para eliminar el olor. Por favor, abra la puerta y la ventana y haga que la habitación esté ventilada cuando se use el electrodoméstico por primera vez.

INSTRUCCIONES DE OPERACIÓN

NOTA: Asegúrese de que se retiren todos los materiales de embalaje antes de añadir alimentos. Los alimentos congelados deben descongelarse. Y, por favor, cocine inmediatamente la comida que se ha descongelado.

1. Chuleta
2. Conecte el aparato con la fuente de alimentación. Se puede escuchar un pitido y todos los indicadores del panel de control se iluminan. Pulsa el botón Menú “” Para seleccionar el "Chop" “”, la temperatura y el tiempo predeterminados del ajuste "Chop" son 200 °C y 15 minutos por separado, que se indican en la pantalla. Y puede ajustar la temperatura y el tiempo deseados siguiendo la operación especificada en la sección "ESTABLECER LA TEMPERATURA Y EL TIEMPO MANUALMENTE", y la pantalla indicará la nueva temperatura y hora.

NOTA: El dispositivo entrará en modo de espera si no hay ninguna operación dentro de los 10 minutos posteriores a que se encienda el dispositivo. En ese momento, solo se activan el botón de encendido "⊕" y su indicador correspondiente, mientras que los otros botones y su indicador correspondiente están desactivados. Y puedes pulsar el botón de encendido "⊕" para activar todos los botones e indicadores funcionales.

5. Coloque el estante de alambre en el tanque de fritura y luego agregue uniformemente una capa de chuletas en el estante de alambre.

6. Instale bien el tanque de fritura en su posición y luego presione el botón de inicio/parada "⏸", luego el aparato comienza a funcionar.

NOTA: Durante el trabajo, presione el botón de inicio/pausa "⏸", su indicador correspondiente parpadea y el dispositivo pausará el funcionamiento. Presione el botón de inicio/pausa "⏸" de nuevo, y el dispositivo seguirá funcionando. Para que el electrodoméstico deje de funcionar, mantén pulsado y pulsa el botón de inicio/pausa "⏸".

7. Cuando el aparato termina de funcionar, se pueden escuchar cinco pitidos y la comida se fríe bien.



Patatas fritas

1. Conecte el aparato con la fuente de alimentación. Se puede escuchar un pitido y todos los indicadores del panel de control se iluminan. Presione el botón Menú "M" para seleccionar las "patatas fritas" "🍟", y la temperatura y el tiempo predeterminados de la configuración de "patatas fritas" son 200°C y 20 minutos por separado, que se indican en la pantalla. Y puede ajustar la temperatura y el tiempo deseados siguiendo la operación especificada en la sección "ESTABLECER LA TEMPERATURA Y EL TIEMPO MANUALMENTE", y la pantalla indicará la nueva temperatura y hora.

NOTA: El dispositivo entrará en modo de espera si no hay ninguna operación dentro de los 10 minutos posteriores a que se encienda el dispositivo. En ese momento, solo se activan el botón de encendido "⊕" y su indicador correspondiente, mientras que los otros botones y su indicador correspondiente están desactivados. Y puedes pulsar el botón de encendido "⊕" para activar todos los botones e indicadores funcionales.



1. Coloque el estante de alambre en el tanque de fritura y luego agregue 600 g de papas fritas congeladas en el estante de alambre.



2. Instale bien el tanque de fritura en su posición y luego presione el botón de inicio/pausa "" y el aparato comienza a funcionar.

NOTA: Durante el trabajo, presione el botón de inicio/pausa "", su indicador correspondiente parpadeará y el aparato detendrá el trabajo. Presione el botón de inicio/pausa "" de nuevo, el aparato seguirá funcionando. Para que el aparato deje de funcionar, mantén pulsado el botón Iniciar/Pausa "".



1. Cuando el aparato termina de funcionar, se pueden escuchar cinco pitidos y la comida estará bien frita.

Pastel

1. Conecte el aparato con la fuente de alimentación. Se puede escuchar un pitido y todos los indicadores del panel de control se iluminan. Presione el botón Menú "" para seleccionar el "Pastel" , y la temperatura y el tiempo predeterminados de la configuración "Pastel" son 160°C y 30 minutos por separado, que se indican en la pantalla. Y puede ajustar la temperatura y el tiempo deseados siguiendo la operación especificada en la sección "ESTABLECER LA TEMPERATURA Y EL TIEMPO MANUALMENTE", y la pantalla indicará la nueva temperatura y hora.
- 2.

NOTA: El dispositivo entrará en modo de espera si no hay ninguna operación dentro de los 10 minutos posteriores a que se encienda el dispositivo. En ese momento, solo se activan el botón de encendido "" y su indicador correspondiente, mientras que los otros botones y su indicador correspondiente están desactivados. Y puedes pulsar el botón de encendido "" para activar todos los botones e indicadores funcionales.

1. Coloque el estante de alambre en el tanque de fritura y luego agregue la cantidad adecuada de comida en el estante de alambre.
2. Instale bien el tanque de fritura en su posición y luego presione el botón de inicio/pausa "", luego el aparato comienza a funcionar.

NOTA: Durante el trabajo, presione el botón de inicio/pausa "", su indicador correspondiente parpadeará y el dispositivo pausará el funcionamiento. Presione el botón de inicio/pausa "" de nuevo, el dispositivo seguirá funcionando. Para que el electrodoméstico deje de funcionar, mantén pulsado el botón de inicio/pausa "".



1. Cuando el aparato termina de funcionar, se pueden escuchar cinco pitidos y la comida se fríe bien.

Pata de pollo

1. Conecta el aparato con la fuente de alimentación. Se puede escuchar un pitido y todos los indicadores del panel de control se iluminan. Presione el botón Menú "M" para seleccionar la "Pierna de pollo" , y la temperatura y el tiempo predeterminados de la configuración "Pierna de pollo" son 200 °C y 20 minutos por separado, que se indican en la pantalla. Y puede ajustar la temperatura y el tiempo deseados siguiendo la operación especificada en la sección "ESTABLECER LA TEMPERATURA Y EL TIEMPO MANUALMENTE", y la pantalla indicará la nueva temperatura y hora.

NOTA: El dispositivo entrará en modo de espera si no hay ninguna operación dentro de los 10 minutos posteriores al encendido. En ese momento, solo se activan el botón de encendido "⏻" y su indicador correspondiente, mientras que los otros botones y su indicador correspondiente están desactivados. Y puedes pulsar el botón de encendido "⏻" para activar todos los botones e indicadores funcionales.

2. Coloque la rejilla de alambre en el tanque de fritura y luego agregue uniformemente una capa de patas de pollo o alitas de pollo en la rejilla de alambre.
3. Instale bien el tanque de fritura en su posición y luego presione el botón de inicio/parada "▶||" , luego el aparato comienza a funcionar.

NOTA: Durante el trabajo, presione el botón de inicio/pausa "▶||" , su indicador correspondiente parpadea y el dispositivo pausará el funcionamiento. Presione el botón de inicio/pausa "▶||"  de nuevo, el dispositivo seguirá funcionando. Para que el electrodoméstico deje de funcionar, mantén pulsado el botón de inicio/pausa "▶||" .

1. Cuando el aparato termine de funcionar, se pueden escuchar cinco pitidos y la comida se fríe bien.

NOTAS:

2. Por favor, preste atención al alimento para evitar que se queme durante el proceso de trabajo, y es necesario aplicar algunos condimentos en el alimento al final del trabajo.

3. Tenga cuidado al retirar los alimentos después de que los alimentos estén bien cocinados. Usa guantes especiales para evitar quemarte.

Pez

1. Conecta el aparato con la fuente de alimentación. Se puede escuchar un pitido y todos los indicadores del panel de control se iluminan. Presione el botón Menú "M" para seleccionar el "Pescado" , la temperatura y el tiempo predeterminados de la configuración de "Pescado" son de 170 °C y 20 minutos por separado, que se indican en la pantalla. Y puede ajustar la temperatura y el tiempo deseados siguiendo la operación especificada en la sección "ESTABLECER LA TEMPERATURA Y EL TIEMPO MANUALMENTE", y la pantalla indicará la nueva temperatura y hora.

NOTA: El dispositivo entrará en modo de espera si no hay ninguna operación dentro de los 10 minutos posteriores a que se encienda el dispositivo. En ese momento, solo se activan el botón de encendido "⏻" y su indicador correspondiente, mientras que los otros botones y su indicador correspondiente están desactivados. Y puedes pulsar el botón de encendido "⏻" para activar todos los botones e indicadores funcionales.

1. Coloque la rejilla de alambre en la sartén y luego agregue uniformemente una capa de peces en la rejilla de alambre.
2. Instale bien el tanque de fritura en su posición y luego presione el botón de inicio/pausa "▶||" , luego el aparato comienza a funcionar.

NOTA: Durante el trabajo, presione el botón de inicio/pausa "▶||" , su indicador correspondiente parpadeará y el aparato detendrá el trabajo. Presione el botón de inicio/pausa "▶||" de nuevo, el aparato seguirá funcionando. Para que el aparato deje de funcionar, mantén pulsado el botón Iniciar/pausa "▶||" .

1. Cuando el aparato termina de funcionar, se pueden escuchar cinco pitidos y la comida está bien frita.

Carnes

Conecta el aparato con la fuente de alimentación. Se puede escuchar un pitido y todos los indicadores del panel de control se iluminan. Presione el botón Menú "M" para seleccionar "Beefsteak" " , y la temperatura y el tiempo predeterminados de la configuración "Beefsteak" son de 180 °C y 10 minutos por separado, que se indican en la

pantalla. Y puede ajustar la temperatura y el tiempo deseados siguiendo la operación especificada en la sección "ESTABLECER LA TEMPERATURA Y EL TIEMPO MANUALMENTE", y la pantalla indicará la nueva temperatura y hora.

NOTA: El dispositivo entrará en modo de espera si no hay ninguna operación dentro de los 10 minutos posteriores al encendido. En ese momento, solo se activan el botón de encendido "⏻" y su indicador correspondiente, mientras que los otros botones y su indicador correspondiente están desactivados. Y puedes pulsar el botón de encendido "⏻" para activar todos los botones e indicadores funcionales.

1. Coloque el estante de alambre en el tanque de fritura y luego agregue uniformemente una capa de bistecs en el estante de alambre.
2. Instale bien el tanque de fritura en su posición y luego presione el botón de inicio/parada "▶||", luego el aparato comienza a funcionar.

NOTA: Durante el trabajo, presione el botón de inicio/pausa "▶||", su indicador correspondiente parpadea y el dispositivo pausará el funcionamiento. Presione el botón de inicio/pausa "▶||" de nuevo, el dispositivo seguirá funcionando. Para que el electrodoméstico deje de funcionar, mantén pulsado y pulsa el botón de inicio/pausa "▶||".

Fruta seca

Conecta el aparato con la fuente de alimentación. Se puede escuchar un pitido y todos los indicadores del panel de control se iluminan. Presione el botón Menú "M" para seleccionar "Frutas secas" "🍌", y la temperatura y el tiempo predeterminados del ajuste "Frutas en "Frutas" son de 40 °C y 4 horas por separado, que se indican en la pantalla. Y puede ajustar la temperatura y el tiempo deseados siguiendo la operación especificada en la sección "ESTABLECER LA TEMPERATURA Y EL TIEMPO MANUALMENTE", y la pantalla indicará la nueva temperatura y hora.

NOTA: El dispositivo entrará en modo de espera si no hay ninguna operación dentro de los 10 minutos posteriores a que se encienda el dispositivo. En ese momento, solo se activan el botón de encendido "⏻" y su indicador correspondiente, mientras que los otros botones y su indicador correspondiente están desactivados. Y puedes pulsar el botón de encendido "⏻" para activar todos los botones e indicadores funcionales.

1. Coloque la rejilla de alambre en el tanque de freír y luego agregue uniformemente

una capa de frutas que se han cortado bien y tienen un grosor uniforme en la rejilla de alambre.

2. Instale bien el tanque de fritura en su posición y luego presione el botón de inicio/parada "▶||", luego el aparato comienza a funcionar.

NOTA: Durante el trabajo, presione el botón de inicio/pausa "▶||", su indicador correspondiente parpadeará y el aparato detendrá el trabajo. Presione el botón de inicio/pausa "▶||" de nuevo, el aparato seguirá funcionando. Para que el aparato deje de funcionar, mantén pulsado el botón Iniciar/pausa "▶||".

Cuando el aparato termina de funcionar, se pueden escuchar cinco pitidos y la comida está bien frita.

Alita de pollo

1. Conecte el aparato con la fuente de alimentación. Se puede escuchar un pitido y todos los indicadores del panel de control se iluminan. Presione el botón Menú "M" para seleccionar el "ala de pollo" "A", y la temperatura y la hora predeterminadas de la configuración de "ala de pollo" son 200°C y 13 minutos por separado, que se indican en la pantalla. Y puede ajustar la temperatura y el tiempo deseados siguiendo la operación especificada en la sección "ESTABLECER LA TEMPERATURA Y EL TIEMPO MANUALMENTE", y la pantalla indicará la nueva temperatura y hora.

NOTA: El aparato entrará en modo de espera si no hay ninguna operación dentro de los 10 minutos posteriores al encendido del aparato. En ese momento, solo se activan el botón de encendido "⊙" y su indicador correspondiente, mientras que otros botones y su indicador correspondiente están desactivados. Y puedes pulsar el botón de encendido "⊙" para activar todos los botones e indicadores funcionales.

1. Coloque la rejilla de alambre en el tanque de freír y luego agregue uniformemente una capa de patas de pollo o alitas de pollo en la rejilla de alambre.
2. Instale bien el tanque de fritura en su posición y luego presione el botón de inicio/pausa "▶||", luego el aparato comienza a funcionar.

NOTA: Durante el trabajo, presione el botón de inicio/pausa "▶||", su indicador correspondiente parpadeará y el aparato detendrá el trabajo. Presione el botón de inicio/pausa "▶||" de nuevo, el aparato seguirá funcionando. Para que el aparato deje de

funcionar, solo el botón de encendido "⏻".

1. Cuando el aparato termina de funcionar, se pueden escuchar cinco pitidos y la comida estará bien frita.

ESTABLEZCA LA TEMPERATURA Y LA HORA MANUALMENTE

Conecte el aparato con una fuente de alimentación, presione el botón Menú "M" para seleccionar el menú deseado, y su indicador correspondiente parpadea, luego presione el botón Temperatura/Tiempo "⌘" para ajustar la temperatura y la hora. Cuando la pantalla indique "888", presione "+" o "-" para ajustar la temperatura. Después de terminar de ajustar la temperatura, presione el botón Temperatura/Tiempo "⌘" de nuevo para entrar en el modo de ajuste de tiempo. Cuando la pantalla indique "888", presione "+" o "-" para ajustar la hora. Después de terminar de configurar el tiempo, presione el botón Inicio/Pausa "⏻" y el dispositivo comenzará a funcionar de acuerdo con el menú seleccionado con nueva temperatura y hora.

LIMPIEZA Y MANTENIMIENTO

1. Desenchufe el aparato y deje que se enfríe bien antes de limpiarlo. Limpie todos los accesorios, como la rejilla de alambre y el tanque de fritura con agua caliente con detergente.
2. Sumerja el estante de alambre y el tanque de fritura en el agua para limpiarlo a fondo. No utilice una herramienta de limpieza abrasiva para limpiar, de lo contrario, el revestimiento de la superficie se caerá fácilmente.
3. Limpie la pared interior del electrodoméstico con regularidad. Limpie suavemente el aceite con un paño de algodón caliente y luego séquelo con un paño seco.
4. Nunca sumerjas el electrodoméstico en agua para limpiar.
5. No limpie el tanque de fritura con ninguna herramienta metálica para evitar que se dañe su revestimiento superficial.



ELIMINACIÓN RESPETUOSA CON EL MEDIO AMBIENTE

¡Puedes ayudar a proteger el medio ambiente!

Por favor, recuerde respetar las regulaciones locales:

Entregar los equipos eléctricos que no funcionan a un centro de eliminación de residuos¹ apropiado.

CERTIFICADO DE GARANTÍA

enxuta

Gracias por preferir nuestros productos.

Para satisfacer las necesidades de nuestros clientes, en Gelbring S.A., empresa importadora y representante de las marcas **Enxuta, Queen y Xenon**, buscamos generar confiabilidad y respaldo seleccionando los mejores diseños y la mejor calidad en nuestros productos, atendiendo la relación entre calidad y precio.

Somos una empresa en constante expansión para poder ofrecerle a nuestros clientes una amplia gama de productos y lograr una mayor eficiencia en todos nuestros servicios.

En este marco, usted ha realizado una muy buena elección. Usted no sólo cuenta con la garantía legal por tres meses, sino que Gelbring S.A. le otorga una garantía hasta completar un año desde fecha de compra del producto (o planes especiales indicados en el producto).

Usted podrá hacer uso de este certificado, a través de nuestro Respaldo Post Venta. Es imprescindible que el usuario presente la boleta de compra ante el servicio para la validación del año de vigencia de la garantía, bajo las siguientes condiciones generales:

En el caso de que por deficiencias de fabricación o falla de materiales, partes, piezas y componentes, que impidan el uso normal de funcionamiento del producto, el Respaldo Post Venta cubrirá gratuitamente la reparación en sus talleres, incluyendo mano de obra y repuestos, durante el período de un año a partir de la fecha de compra del producto.

El producto que usted adquirió, ha sido diseñado para uso doméstico familiar, por lo tanto la gratuidad del servicio no será aplicable en el caso de que el producto se destine para uso comercial, industrial y otros de similar naturaleza.

Queda sin efecto esta garantía:

- Cuando la falla o el desperfecto sea ocasionado por descargas eléctricas, sobrecarga de tensiones de UTE, instalaciones eléctricas y/o sanitarias defectuosas.
- Un hecho imputable al consumidor y/o terceros.
- Accidentes ocurridos con posterioridad a la entrega.
- Instalación incorrecta.
- Maltrato, desconocimiento y corriente o uso inadecuado del producto, instalación, alteraciones, reparaciones o manipuleo realizado por personal no autorizado.
- Defectos causados por el transporte.
- Todos los accesorios de plástico, metal, lámparas o similares, filtros y mangueras de conexión al agua o a la red sanitaria.

Esta garantía no cubre y son de cargo del usuario, los gastos generados por: locomoción o viáticos del personal técnico, fletes y/o transporte de los productos, los cuales deben ser abonados al momento de recibir el servicio, dicho monto de visita técnica y flete si fuera necesario, le será indicado en el momento de solicitar el servicio; si el producto es llevado directo a nuestro taller no hay costo alguno.

Para el caso fuere necesaria la sustitución del artículo adquirido, descrito en la factura, y la Empresa careciere de stock o se hubiese discontinuado la fabricación o importación, el mismo podrá sustituirse por uno de calidad igual o superior dentro de las marcas importadas o representadas por Gelbring S.A.

NOMBRE DEL PROPIETARIO DEL ARTÍCULO:

E-MAIL:

TELÉFONO:

DOMICILIO:

LOCALIDAD:

DEPARTAMENTO:

PRODUCTO:

FECHA DE COMPRA:

MARCA:

MODELO:

Nº DE FACTURA:

Nº DE SERIE:

DISTRIBUIDOR:

DESCRIPCIÓN Y ALCANCE DE LA GARANTÍA:

SELLO Y FIRMA:

Respaldo Post Venta - Atención Telefónica 2525 6000 Int. 3- de 9:30 a 18 hs
E-mail: atencionpostventa@gelbring.com.uy

GELBRING S. A. Cno. Perseverano 5959. Montevideo, Uruguay. www.gelbring.com.uy



CERTIFICADO DE GARANTÍA



Gracias por preferir nuestros productos.

Para satisfacer las necesidades de nuestros clientes, en Celta S.A., empresa importadora y representante de la marca Enxuta, buscamos generar confiabilidad y respaldo seleccionando los mejores diseños y la mejor calidad en nuestros productos, atendiendo la relación entre calidad y precio.

Somos una empresa en constante expansión para poder ofrecerle a nuestros clientes una amplia gama de productos y lograr una mayor eficiencia en todos nuestros servicios.

Términos y condiciones de la garantía (Art. 11 de la Ley 1334/1998)

El presente certificado de garantía es válido únicamente en la República del Paraguay.

Para que tenga validez, asegúrese de que los siguientes datos se encuentren completos por la casa vendedora y preséntelo conjuntamente con su factura de compra.

Asimismo declaro haber sido informado, también en forma previa a esta compra, acerca del lapso del tiempo durante el cual Enxuta se compromete a regular suministro de componentes, repuestos y servicio técnico que será de un año.

Usted podrá hacer uso de este certificado, a través de nuestro Respaldo Post Venta. Es imprescindible que el usuario presente la boleta de compra ante el servicio para la validación del año de vigencia de la garantía, bajo las siguientes condiciones generales:

En el caso de que por deficiencias de fabricación o falla de materiales, partes, piezas y componentes, que impidan el uso normal de funcionamiento del producto, el Respaldo Post Venta cubrirá la reparación en sus talleres, incluyendo mano de obra y repuestos, durante el período de un año a partir de la fecha de compra del producto.

El producto que usted adquirió, ha sido diseñado para uso doméstico familiar, por lo tanto la gratuidad del servicio no será aplicable en el caso de que el producto se destine para uso comercial, industrial y otros de similar naturaleza.

Queda sin efecto esta garantía:

- Cuando la falla o el desperfecto sea ocasionado por descargas eléctricas, sobrecarga de tensiones de la red eléctrica, instalaciones eléctricas y/o sanitarias defectuosas.
- Un hecho imputable al consumidor y/o terceros.
- Accidentes ocurridos con posterioridad a la entrega.
- Instalación incorrecta.
- Maltrato, desconocimiento y corriente o uso inadecuado del producto, instalación, alteraciones, reparaciones o manipuleo realizado por personal no autorizado.
- Defectos causados por el transporte.
- Todos los accesorios de plástico, metal o similares, lamparitas, filtros y mangueras de conexión al agua o a la red sanitaria.

Esta garantía no cubre y son de cargo del usuario, los gastos generados por: locomoción o viáticos del personal técnico, fletes y/o transporte de los productos, los cuales deben ser abonados al momento de recibir el servicio, dicho monto de visita técnica y flete si fuera necesario, le será indicado en el momento de solicitar el servicio; si el producto es llevado directo a nuestro taller no hay costo alguno

CONSTANCIA DE INFORMACIÓN SOBRE EL PRODUCTO (Art. 8 de la ley 1334/1998).

Por medio de la presente declaro que he recibido información veraz, eficaz y suficiente sobre las características de este producto, sus calidades, composición, garantía y plazo de validez, dirección del local de reclamo y los riesgos que presenta para mi seguridad, todo ello de conformidad a los artículos 8 y 11 de la ley 1334/1998).

NOMBRE DEL PROPIETARIO DEL ARTÍCULO:

E-MAIL:

TELÉFONO:

DOMICILIO:

LOCALIDAD:

DEPARTAMENTO:

PRODUCTO:

FECHA DE COMPRA:

MARCA:

MODELO:

Nº DE FACTURA:

Nº DE SERIE:

DISTRIBUIDOR:

DESCRIPCIÓN Y ALCANCE DE LA GARANTÍA:

SELLO Y FIRMA:

Respaldo Post Venta - Atención Telefónica 021 674 774

E-mail: atencionpostventa@gelbring.com.py

CELTA S.A. - Máximo Caballero esquina Ybyturuzu - Barrio Santa María - Asunción

