



LAVAVAJILLAS PANELEABLE

MOD. LVENX914P

MANUAL DE INSTRUCCIONES



Por favor, lea atentamente este manual antes de instalar y utilizar, y consérvelo para consultarlo en el futuro.



CONTENIDO

01

4 USANDO SU LAVAVAJILLAS

- 4 Panel de control
- 6 Suavizador de agua
- 7 Preparar y cargar platos
- 10 Función del agente de enjuague y detergente
- 11 Llenar el depósito de ayuda de enjuague
- 12 Llenar el dispensador de detergente

02

13 PROGRAMACIÓN DEL LAVAVAJILLAS

- 13 Tabla de ciclos de lavado
- 14 Comenzar un ciclo de lavado
- 14 Cambiar el programa a mitad del ciclo
- 15 ¿Olvidaste agregar un plato?

03

16 CÓDIGOS DE ERROR

04

17 INFORMACIÓN TÉCNICA

NOTA:

- **Si no puede resolver los problemas usted mismo, solicite ayuda de un técnico profesional.**
- **El fabricante, siguiendo una política de constante desarrollo y actualización del producto, puede realizar modificaciones sin previo aviso.**
- **Si está perdido o desactualizado, puede recibir un nuevo manual de usuario del fabricante o vendedor responsable.**

GUÍA RÁPIDA DE USUARIO

Lea el contenido correspondiente en el manual de instrucciones para conocer el método operativo detallado.

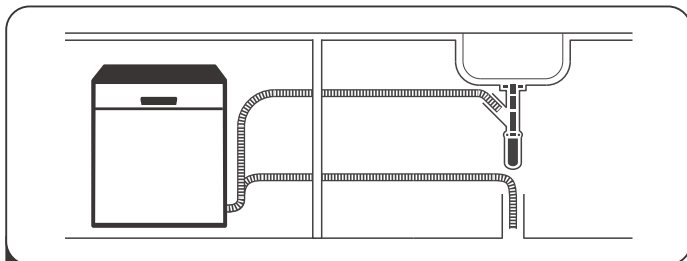

- 1 Instale el lavavajillas**
(Por favor, consulte la sección 5 "INSTRUCCIONES DE INSTALACIÓN" de la PARTE I : Versión genérica).



- 2 Eliminar el residuo más grande en los cubiertos**

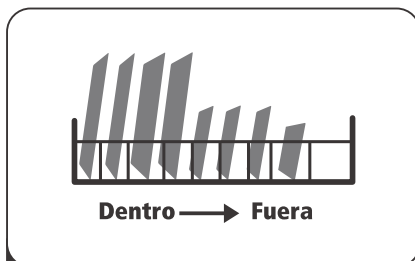

- 3 Cargue las cestas**

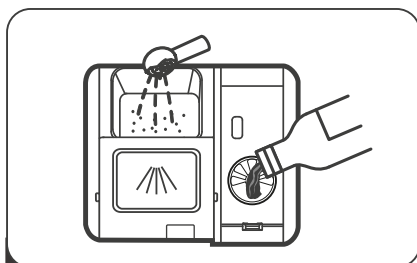

- 4 Llenar el dispensador**

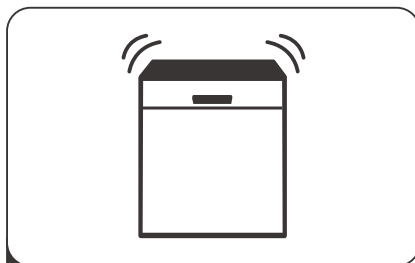

- 5 Seleccionar un programa y ejecutar el lavavajillas**

USANDO SU LAVAVAJILLAS

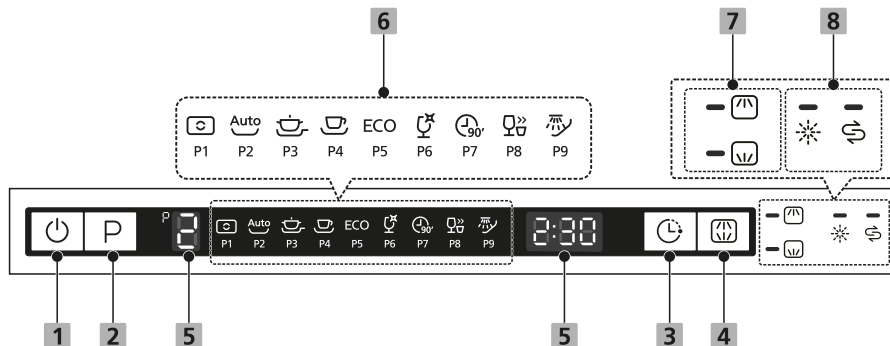

Panel de control















Operación (Botón)

1 Encendido	Presione este botón para encender su lavavajillas, la pantalla se ilumina.
2 Programa	Presione este botón para seleccionar el programa de lavado apropiado, el indicador correspondiente se encenderá.
3 Inicio Programado	Presione este botón para configurar las horas retrasadas para el lavado. Puede retrasar el inicio del lavado hasta 24 horas. Al presionar este botón, se demora una hora en comenzar a lavar.
4 Alt	Pulse el botón para seleccionar el cesto superior o el cesto inferior cargado, y se encenderán los indicadores de respuesta.

Monitor

5 Pantalla de visualización	 <p>Para mostrar el tiempo de recordatorio y el tiempo de demora, códigos de error, etc.</p>
	 <p>Para mostrar el tiempo de recordatorio y el tiempo de demora, códigos de error, etc.</p>

<p>6 Pantalla de visualización</p>	<p> Todo en uno Para cargas de suciedad normal, utilice detergente multifunción.</p> <p> Auto Auto Lavado con detección automática, vajilla ligera, normal o muy sucia, con o sin alimentos secos.</p> <p> Intensivo Los artículos muy sucios incluyen ollas y sartenes. Con secado en la comida.</p> <p> Universal Para cargas normalmente sucias, como ollas, platos, vasos y sartenes ligeramente sucias.</p> <p>ECO ECO Este es el programa estándar adecuado para cargas normalmente sucias, como ollas, platos, vasos y sartenes ligeramente sucias.</p> <p> Cristal Para vajilla ligeramente sucia y vidrio.</p> <p> 90 min Para cargas normalmente sucias que necesitan lavado rápido.</p> <p> Rápido Un lavado más corto para cargas ligeramente sucias que no necesitan secado.</p> <p> Enjuagar Para enjuagar los platos que planeas lavar más tarde ese día.</p>
<p>7 Alt indicator</p>	<p> Superior Si selecciona Superior, sólo se lavará la vajilla del cesto superior. El sistema de rociado del cesto inferior no funcionará.</p> <p> Inferior Si selecciona Inferior, sólo se lavará la vajilla del cesto inferior. El sistema de rociado del cesto superior no funcionará.</p>
<p>8 Indicador de advertencia</p>	<p> Abrillantador Si el indicador "☼" está encendido, significa que el lavavajillas tiene poca cantidad de enjuague para el lavavajillas y es necesario volver a llenarlo.</p> <p> sal Si el indicador "⊞" está encendido, significa que el lavavajillas tiene poca sal de lavavajillas y debe volver a llenarse.</p>

Suavizador de agua

El ablandador de agua debe configurarse manualmente, utilizando el dial de dureza del agua.

El ablandador de agua está diseñado para eliminar minerales y sales del agua, lo que tendría un efecto perjudicial o adverso en la operación del artefacto.

Cuanto más minerales hay, más dura es tu agua.

El suavizador debe ajustarse de acuerdo con la dureza del agua en su área. Su autoridad local de agua puede aconsejarle sobre la dureza del agua en su área.

Ajustando el consumo de sal

El lavavajillas está diseñado para permitir el ajuste en la cantidad de sal consumida en función de la dureza del agua utilizada. Esto tiene la intención de optimizar y personalizar el nivel de consumo de sal.

Siga los pasos a continuación para ajustar el consumo de sal.

1. Encienda el aparato;
2. Presione el botón de Program por más de 5 segundos para iniciar el modelo del conjunto de suavizador de agua dentro de los 60 segundos después de encender el aparato;
3. Presione el botón de Program para seleccionar el conjunto adecuado de acuerdo con su entorno local, los conjuntos cambiarán en la siguiente secuencia: H1-> H2-> H3-> H4-> H5-> H6;
4. Presione el botón de Encendido para finalizar el modelo de configuración.

WATER HARDNESS				Water softner level	Regeneration occurs every X program sequence ¹⁾	Salt consumption (gram/cycle)
German °dH	French °fH	British °Clarke	Mmol/l			
0 - 5	0 - 9	0 - 6	0 - 0.94	H1	No regeneration	0
6 - 11	10 - 20	7 - 14	1.0 - 2.0	H2	10	9
12 - 17	21 - 30	15 - 21	2.1 - 3.0	H3	5	12
18 - 22	31 - 40	22 - 28	3.1 - 4.0	H4	3	20
23 - 34	41 - 60	29 - 42	4.1 - 6.0	H5	2	30
35 - 55	61 - 98	43 - 69	6.1 - 9.8	H6	1	60

1°dH=1.25 °Clarke=1.78 °fH=0.178mmol/l

The factory setting: H3

- 1) Every cycle with a regeneration operation consumes additional 2.0 litres of water, the energy consumption increases by 0.02 kWh and the program extends by 4 minutes.



Verifique la sección 3 "Cómo cargar la sal en el suavizante" Consulte la sección 3 "Cómo cargar la sal en el suavizante" de la PARTE I : I : Versión genérica, si su lavavajillas no tiene sal. Versión genérica, si su lavavajillas no tiene sal.

NOTA:

Si su modelo no tiene ningún ablandador de agua, puede omitir esta sección.

Suavizador de agua

La dureza del agua varía de un lugar a otro. Si se usa agua dura en el lavavajillas, se formarán depósitos en los platos y utensilios.

El aparato está equipado con un suavizador especial que utiliza un contenedor de sal específicamente diseñado para eliminar la cal y los minerales del agua.

• Preparar y cargar platos

- Considere la compra de utensilios que se identifican como a prueba de lavavajillas.
- Para artículos particulares, seleccione un programa con la temperatura más baja posible. Para evitar daños, no saque el vidrio y los cubiertos del lavavajillas inmediatamente después de que el programa haya finalizado.

Para lavar los siguientes cubiertos / platos

No son adecuados

- Cubiertos con mangos de madera, cuerno de china o de nácar
- Artículos de plástico que no son resistentes al calor
- Cubiertos más viejos con partes pegadas que no son resistentes a la temperatura
- Cubiertos o platos enlatados
- Pewter o artículos de cobre
- Vaso de cristal
- Artículos de acero sujetos a oxidación
- Platos de madera
- Artículos hechos de fibras sintéticas

Are of limited suitability

- Algunos tipos de cristales pueden opacarse después de una gran cantidad de lavados
- Las piezas de plata y aluminio tienen una tendencia a decolorarse durante el lavado
- Los patrones vidriados pueden desvanecerse si la máquina se lava con frecuencia

Recomendaciones para cargar el lavavajillas

Raspe cualquier cantidad grande de comida sobrante. Ablande los restos de comida quemada en sartenes. No es necesario enjuagar los platos con agua corriente.

Para un mejor rendimiento del lavavajillas, siga estas pautas de carga.

(Las características y la apariencia de cestas y canastas de cubertería pueden variar de su modelo).

Coloque los objetos en el lavavajillas de la siguiente manera:

- Los artículos tales como tazas, vasos, ollas / sartenes, etc. se enfrentan hacia abajo.
- Los artículos curvados, o aquellos con cavidades, deben cargarse de forma inclinada para que el agua pueda salir.
- Todos los utensilios están apilados de forma segura y no pueden volcarse.
- Todos los utensilios se colocan de manera tal que los brazos rociadores pueden girar libremente durante el lavado.
- Cargue elementos huecos como tazas, vasos, sartenes, etc. Con la abertura hacia abajo para que el agua no se acumule en el contenedor o en una base profunda.
- Los platos y los cubiertos no deben estar uno dentro del otro ni cubrirse entre sí.
- Para evitar daños, las gafas no deben tocarse entre sí.
- La cesta superior está diseñada para contener vajilla más delicada y ligera, como vasos, café y tazas de té.
- Los cuchillos de hoja larga almacenados en posición vertical son un peligro potencial.
- Los cubiertos largos y / o afilados, como los cuchillos para trinchar, deben colocarse horizontalmente en la canasta superior.
- Por favor no sobrecargue su lavavajillas. Esto es importante para obtener buenos resultados y un consumo razonable de energía.

NOTA:

Los artículos muy pequeños no deben lavarse en el lavavajillas ya que podrían caerse fácilmente de la canasta.

Quitando los platos

Para evitar que gotee agua desde la canasta superior hacia la canasta inferior, le recomendamos que primero vacíe la canasta inferior, seguida de la canasta superior.

ADVERTENCIA



¡Los artículos estarán calientes! Para evitar daños, no saque el vidrio y los cubiertos del lavavajillas durante aproximadamente 15 minutos después de que el programa haya finalizado.

Cargando la cesta superior

La canasta superior está diseñada para sostenerse más delicada y vajilla ligera como vasos, café y tazas de té y platillos, así como platos, cuencos pequeños y poco profundos sartenes (siempre que no estén demasiado sucios). Posiciona el platos y utensilios de cocina para que no se muevan por el rocío de agua.



Cargando la cesta inferior

Sugerimos que coloque artículos grandes y los más los artículos difíciles de limpiar deben colocarse en la parte inferior canasta: como ollas, sartenes, tapas, platos y tazones, como se muestra en la figura a continuación. Es preferible colocar sirviendo platos y tapas al costado de los racks para evite bloquear la rotación del brazo rociador superior.

El diámetro máximo aconsejado para las placas delante del dispensador de detergente es de 19 cm, esto no obstaculizar el apertura de ella.

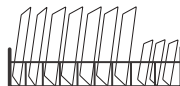

Cargando la cesta de cubiertos

Los cubiertos deben colocarse en la rejilla de los cubiertos separadamente el uno del otro en las posiciones adecuadas, y asegúrese de que los utensilios no aniden juntos, esto puede causar un mal rendimiento.

⚠ ADVERTENCIA



No permita que ningún elemento se extienda por la parte inferior. Siempre cargue utensilios afilados con la punta afilada hacia abajo.



Para obtener el mejor efecto de lavado, cargue las cestas refiérase a la norma. Para obtener el mejor efecto de lavado, cargue las cestas, consulte las opciones de carga estándar en la última sección de las opciones de carga de PARTES en la última sección de la PARTE I: Versión genérica

Función del agente de enjuague y detergente

El abrillantador se libera durante el enjuague final para evitar que el agua forme gotas en sus platos, lo que puede dejar manchas y rayas. También mejora el secado al permitir que el agua salga de los platos. Su lavavajillas está diseñado para usar auxiliares de enjuague líquidos.

⚠ ADVERTENCIA

Use solo abrillantador de marca para lavavajillas. Nunca llene el dispensador de abrillantador con ninguna otra sustancia (por ejemplo, agente de limpieza de lavavajillas, detergente líquido). Esto dañaría el aparato.

Cuándo rellenar el dispensador de abrillantador

A menos que la luz de advertencia de enjuague () en el panel de control esté encendida, siempre puede estimar la cantidad a partir del color del indicador de nivel óptico ubicado junto a la tapa. Cuando el contenedor de abrillantador está lleno, el indicador estará completamente oscuro. El tamaño del punto oscuro disminuye a medida que disminuye el abrillantador. Nunca debe dejar que el nivel de abrillantador sea inferior a 1/4 de su capacidad.

A medida que disminuye el agente de enjuague, cambia el tamaño del punto negro en el indicador de nivel de agente de enjuague, como se ilustra a continuación.

Completo 3/4 1/2 1/4 Vacío

Función de detergente

Los ingredientes químicos que componen el detergente son necesarios para eliminar, aplastar y distribuir toda la suciedad del lavavajillas. La mayoría de los detergentes de calidad comercial son adecuados para este propósito.

⚠ ADVERTENCIA

- Uso apropiado de detergente
Use solo detergente hecho específicamente para el uso de lavavajillas.
Mantenga su detergente fresco y seco.
No coloque detergente en polvo en el dispensador hasta que esté listo para lavar platos.



¡El detergente para lavavajillas es corrosivo! Mantenga el detergente para lavavajillas fuera del alcance de los niños.

Llenar el depósito de ayuda de enjuague

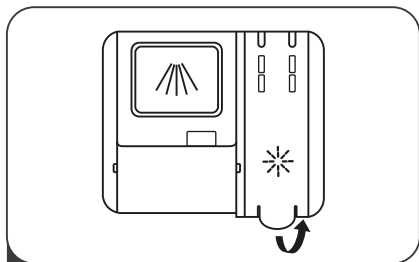

1 Retire la tapa del depósito de abrillantador tirando del asa

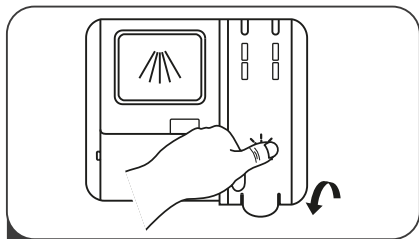

3 Finalmente, cierre la tapa

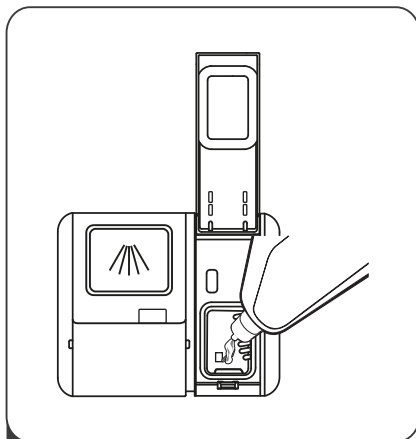

2 Vierta el abrillantador en el dispensador, teniendo cuidado de que no rebose

Ajuste del depósito de abrillantador

Para lograr un mejor rendimiento de secado con poco abrillantador, el lavavajillas está diseñado para que el usuario pueda ajustar el consumo. Siga los siguientes pasos:

1. Abra la puerta y enchufe el lavavajillas para encenderlo.
2. En los 60 segundos posteriores al paso 1, pulse el botón Programa durante más de 5 segundos y, a continuación, el botón Delay (Retardo) para entrar en el modo de ajuste; la indicación de aclarado parpadeará con una frecuencia de 1 Hz.
3. Pulse el botón Inicio/Pausa para seleccionar el juego apropiado de acuerdo con sus hábitos de uso, los juegos cambiarán en la siguiente secuencia: D1->D2->D3->D4->D5->D1. Cuanto mayor sea el número, más abrillantador utilizará el lavavajillas.
4. Sin operación en 5 segundos o presione el botón de encendido para salir del modo de set, el set éxito.

Llenar el dispensador de detergente

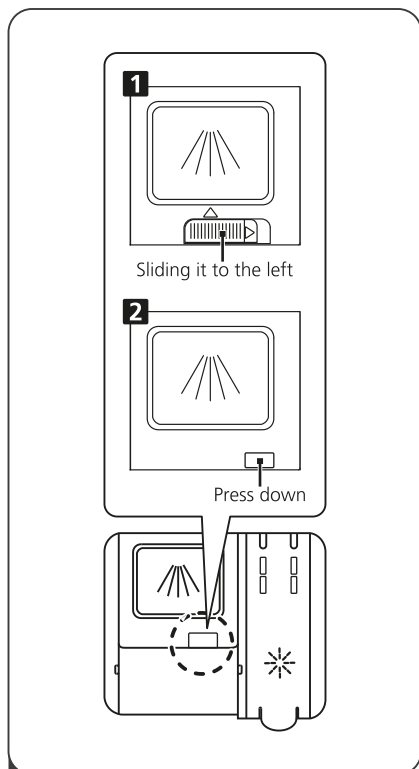

1

Elija una forma de apertura de acuerdo a la situación real.

- Para abrir la tapa, deslice el gancho de apertura.
- Para abrir la tapa, presione el gancho de apertura hacia abajo.

⚡ **NOTA:**

- Tenga en cuenta que, dependiendo de la polución del agua, el ajuste puede ser diferente.
- Cumpla con las recomendaciones del fabricante en el envase del detergente.

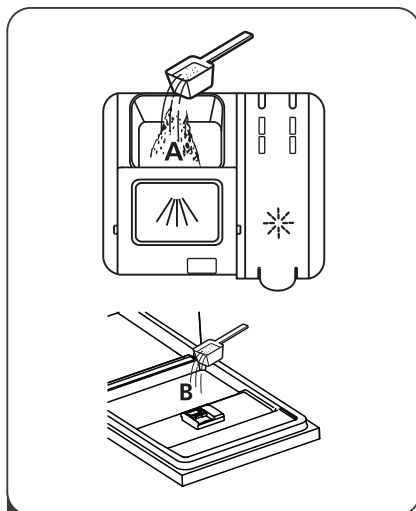

- 2** Añada detergente en la cavidad de mayor tamaño (A) para el ciclo de lavado principal. Para obtener un mejor resultado de limpieza, sobre todo si los objetos están muy sucios, vierta un poco de detergente en la puerta. El detergente adicional se activará durante la fase de prelavado.

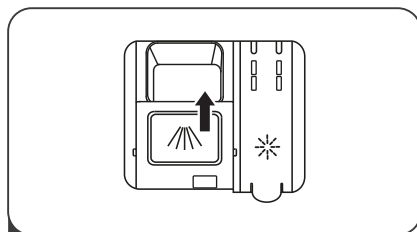





- 3** Para cerrar la tapa, deslícela hacia delante y, a continuación, presiónela hacia abajo.



PROGRAMACIÓN DEL LAVAVAJILLAS

Tabla de ciclos de lavado

La tabla a continuación muestra qué programas son mejores para los niveles de residuos de alimentos en ellos y la cantidad de detergente que se necesita. También muestra información diversa sobre los programas.

(●)Medios: debe llenar el enjuague en el dispensador de enjuague.

Program	Descripción del ciclo	Detergente Pre/Main	Tiempo Time(min)	Energía (kWh)	Agua (L)	Abrillantador
 All in one	Prelavado Lavado(50°C) Abrillantador Abrillantador (65°C) Secado	$\frac{4}{18}$ 1 or 2 tabs	215	0.911	11.6	●
 Auto	Prelavado (45°C) Lavado(55-65°C) Abrillantador Abrillantador(55-65°C) Secado	$\frac{4}{18}$ 1 or 2 tabs	85-150	1.050-1.551	10.6-15.9	●
 Intensivo	Prelavado (50°C) Lavado(65°C) Abrillantador Abrillantador (60°C) Secado	$\frac{4}{18}$ 1 or 3 tabs	205	1.651	16.5	●
 Universal	Prelavado(50°C) Lavado (65°C) Abrillantador Abrillantador (60°C) Secado	$\frac{4}{18}$ 1 or 3 tabs	175	1.451	16.5	●
ECO (*EN 6 0436)	Lavado (50°C) Lavado Abrillantador (50°C) Secado	$\frac{4}{18}$ 1 or 2 tabs	198	0.849	10.0	●
 Vidrio	Prelavado (40°C) Lavado(50°C) Abrillantador Abrillantador (50°C) Secado	$\frac{4}{18}$ 1 or 3 tabs	120	0.902	13.5	●

 90 mins	Lavado(55°C)		<hr/> 22g	90	0.891	10.3	●
	Abrillantador						
	Abrillantador (50°C)	1 tab					
 Rápido	Lavado (40 °C)		<hr/> 12	30	0.781	11.0	○
	Abrillantador (40 °C)						
	Abrillantador (55 °C)	1 tab					
 Soak	Prelavado	/		15	0.021	4.0	○

 **Nota** El programa ECO es adecuado para limpiar la vajilla de suciedad normal, ya que para este uso es el programa más eficiente en cuanto a su consumo de energía y agua, y se utiliza para evaluar el cumplimiento de la legislación de diseño ecológico de la UE.

ECO:
 (*EN60436)

Comenzar un ciclo de lavado

1. Saque la cesta inferior y superior, cargue los platos y empújelos hacia atrás. Se recomienda cargar primero la cesta inferior, luego la superior.
2. Vierta el detergente.
3. Inserte el enchufe en el zócalo. La fuente de alimentación se refiere a la última página "Ficha del producto". Asegúrese de que el suministro de agua esté encendido a presión total.
4. Abra la puerta, presione el botón de Encendido.
5. Elija un programa, la luz de respuesta se encenderá. Luego cierre la puerta, el lavavajillas comenzará su ciclo.

Cambiar el programa a mitad del ciclo

Un ciclo de lavado solo se puede cambiar si ha estado funcionando durante un tiempo corto; de lo contrario, es posible que el detergente ya se haya liberado y que el lavavajillas ya haya drenado el agua de lavado. Si este es el caso, el lavavajillas debe ser reiniciado y el dispensador de detergente debe ser rellenado. Para reiniciar el lavavajillas, siga las instrucciones a continuación:

1. Abra la puerta un poco para detener el lavavajillas, después de que el brazo de pulverización deje de funcionar, puede abrir completamente la puerta.
2. Presione el botón de Programa durante más de tres segundos para que la máquina permanezca en estado de espera.
3. Puede cambiar el Programa a la configuración de ciclo deseada.

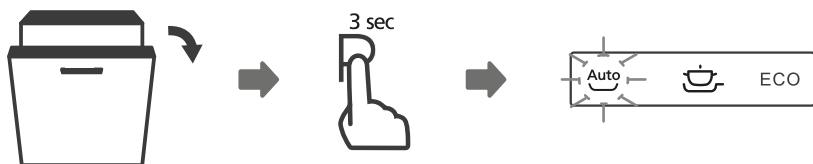

¿Olvidaste agregar un plato?

Se puede agregar un plato olvidado en cualquier momento antes de que se abra el dispensador de detergente. Si este es el caso, siga las instrucciones a continuación:

1. Abra la puerta un poco para detener el lavado.
2. Después de que los brazos de pulverización dejen de funcionar, puede abrir la puerta por completo.
3. Agregue los platos olvidados.
4. Cierre la puerta.
5. El lavavajillas comenzará a funcionar nuevamente.

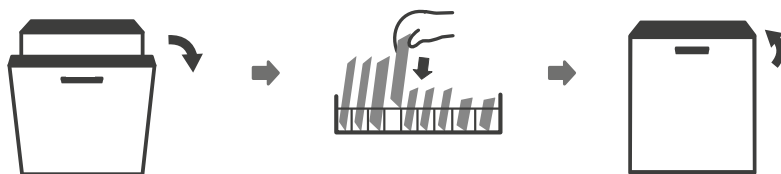

⚠ ADVERTENCIA



Es peligroso abrir la puerta a mitad del ciclo, ya que el vapor caliente puede escaldarlo.

Auto Door Open

Después del lavado, la puerta se abrirá automáticamente para conseguir un secado más eficiente

NOTA:

La puerta del lavavajillas no debe estar bloqueada cuando se selecciona esta función. Esto podría dañar la funcionalidad del bloqueo



CÓDIGOS DE ERROR

Si hay un mal funcionamiento, el lavavajillas mostrará códigos de error para identificarlos:

Códigos	Significados	Posibles causas
E1	Mayor tiempo de entrada.	Los grifos no se abren, la entrada de agua está restringida o la presión del agua es demasiado baja.
E3	No alcanzando la temperatura requerida.	Mal funcionamiento del elemento calefactor.
E4	Rebosar	Algunos elementos de las fugas del lavavajillas.
E8	Falle en la orientación de la válvula de distribución	Circuito abierto o rotura de la válvula de distribución.
Ed	Fallo de comunicación entre PCB principal con pantalla de PCB.	Circuito abierto o corte el cableado para la comunicación.

ADVERTENCIA

- Si ocurre un desbordamiento, apague el suministro de agua principal antes de llamar a un servicio.
- Si hay agua en la bandeja de la base debido a un sobrellenado o a una pequeña fuga, se debe quitar el agua antes de volver a poner en marcha la lavadora de platos.

|| INFORMACIÓN TÉCNICA

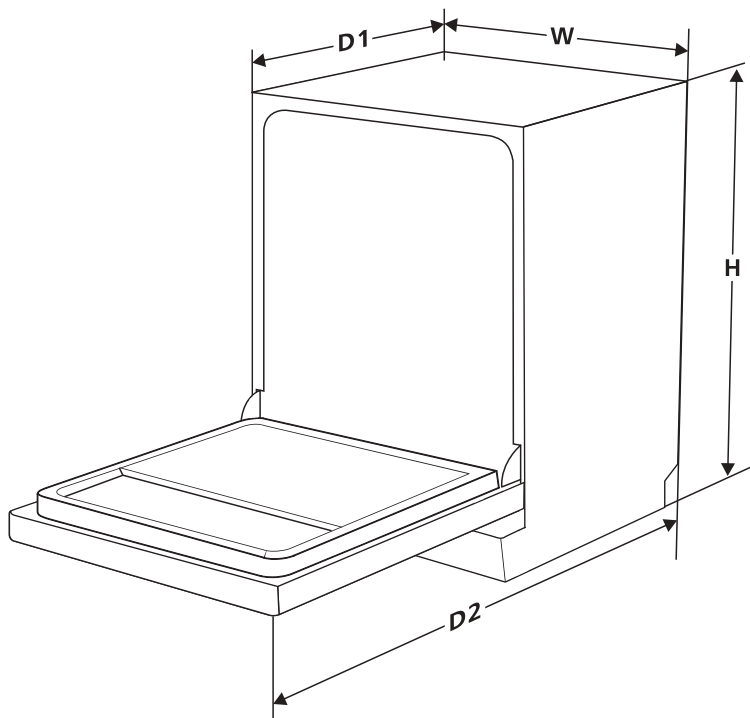

Alto (H)	815mm
Ancho (W)	598mm
Profundidad (D1)	550mm (con la puerta cerrada)
Profundidad (D2)	1150mm (con la puerta abierta 90°)

Ficha de producto

Proveedor: ENXUTA

Dirección de Proveedor:

Modelo: LVENX914P

Ficha de producto:

Parametro	Valor	Parameter	Value	
Capacidad nominal (a) (ps)	14	dimensiones en cm	alto	82
			ancho	60
			profundo	55
EEI ^(a)	49,9	clase de eficiencia energética	D ^(c)	
Índice de rendimiento de limpieza (a)	1,125	Índice de rendimiento de secado (a)	1,065	
Consumo de energía en kWh [por ciclo], basado en el programa eco usando llenado de agua fría. El consumo de energía real dependerá de cómo se utilice el aparato.	0,849	Consumo de agua en litros [por ciclo], basado en el programa eco. El consumo real de agua dependerá de cómo se utilice el aparato y de la dureza del agua.	10,0	
Duración del programa (a) (h: min)	3:18	tipo	Integrated	
Emisiones de ruido acústico aéreo (a) (dB (A) re 1 pW)	49	Airborne acoustical noise emission class ^(a)	C ^(c)	
modo apagado (w)	N/A	Modo de espera (W)	0,49	
Inicio diferido (W) (si corresponde)	1,00	networked standby (W) (si corresponde)	N/A	

Duración mínima de la garantía ofrecida por el proveedor (b):

Información adicional

Enlace web al sitio web del proveedor, donde se encuentra la información del punto 6 del anexo II del Reglamento (UE) 2019/2022 de la Comisión (1)(b):

(a) para el programa eco.

(b) los cambios en estos elementos no se considerarán relevantes a los efectos del párrafo 4 del Artículo 4 del Reglamento (UE) 2017/1369.

(c) si la base de datos de productos genera automáticamente el contenido definitivo de esta celda, el proveedor no deberá ingresar estos datos.

(1)Reglamento (UE) 2019/2022 de la Comisión, de 1 de octubre de 2019, por el que se establecen requisitos de diseño ecológico para lavavajillas domésticos de conformidad con la Directiva 2009/125 / CE del Parlamento Europeo y del Consejo que modifica el Reglamento (CE) No. 1275/2008 de la Comisión y deroga la Comisión. Reglamento (UE) No. 1016/2010 (véase la página 267 de este Diario Oficial).

CERTIFICADO DE GARANTÍA

enxuta

Gracias por preferir nuestros productos.

Para satisfacer las necesidades de nuestros clientes, en Gelbring S.A., empresa importadora y representante de las marcas **Enxuta**, **Queen** y **Xenon**, buscamos generar confiabilidad y respaldo seleccionando los mejores diseños y la mejor calidad en nuestros productos, atendiendo la relación entre calidad y precio.

Somos una empresa en constante expansión para poder ofrecerle a nuestros clientes una amplia gama de productos y lograr una mayor eficiencia en todos nuestros servicios.

En este marco, usted ha realizado una muy buena elección. Usted no sólo cuenta con la garantía legal por tres meses, sino que Gelbring S.A. le otorga una garantía hasta completar un año desde fecha de compra del producto (o planes especiales indicados en el producto).

Usted podrá hacer uso de este certificado, a través de nuestro Respaldo Post Venta. Es imprescindible que el usuario presente la boleta de compra ante el servicio para la validación del año de vigencia de la garantía, bajo las siguientes condiciones generales:

En el caso de que por deficiencias de fabricación o falla de materiales, partes, piezas y componentes, que impidan el uso normal de funcionamiento del producto, el Respaldo Post Venta cubrirá gratuitamente la reparación en sus talleres, incluyendo mano de obra y repuestos, durante el período de un año a partir de la fecha de compra del producto.

El producto que usted adquirió, ha sido diseñado para uso doméstico familiar, por lo tanto la gratuidad del servicio no será aplicable en el caso de que el producto se destine para uso comercial, industrial y otros de similar naturaleza.

Queda sin efecto esta garantía:

- Cuando la falla o el desperfecto sea ocasionado por descargas eléctricas, sobrecarga de tensiones de UTE, instalaciones eléctricas y/o sanitarias defectuosas.
- Un hecho imputable al consumidor y/o terceros.
- Accidentes ocurridos con posterioridad a la entrega.
- Instalación incorrecta.
- Maltrato, desconocimiento y corriente o uso inadecuado del producto, instalación, alteraciones, reparaciones o manipuleo realizado por personal no autorizado.
- Defectos causados por el transporte.
- Todos los accesorios de plástico, metal, lámparas o similares, filtros y mangueras de conexión al agua o a la red sanitaria.

Esta garantía no cubre y son de cargo del usuario, los gastos generados por: locomoción o viáticos del personal técnico, fletes y/o transporte de los productos, los cuales deben ser abonados al momento de recibir el servicio, dicho monto de visita técnica y flete si fuera necesario, le será indicado en el momento de solicitar el servicio; si el producto es llevado directo a nuestro taller no hay costo alguno.

Para el caso fuere necesaria la sustitución del artículo adquirido, descrito en la factura, y la Empresa careciere de stock o se hubiese discontinuado la fabricación o importación, el mismo podrá sustituirse por uno de calidad igual o superior dentro de las marcas importadas o representadas por Gelbring S.A.

NOMBRE DEL PROPIETARIO DEL ARTÍCULO:

E-MAIL:

TELÉFONO:

DOMICILIO:

LOCALIDAD:

DEPARTAMENTO:

PRODUCTO:

FECHA DE COMPRA:

MARCA:

MODELO:

Nº DE FACTURA:

Nº DE SERIE:

DISTRIBUIDOR:

DESCRIPCIÓN Y ALCANCE DE LA GARANTÍA:

SELLO Y FIRMA:

Respaldo Post Venta - Atención Telefónica 2525 6000 Int. 3- de 9:30 a 18 hs
E-mail: atencionpostventa@gelbring.com.uy

GELBRING S. A. Cno. Perseverano 5959. Montevideo, Uruguay. www.gelbring.com.uy

GELBRING
IMPORTACIONES



CERTIFICADO DE GARANTÍA



Gracias por preferir nuestros productos.

Para satisfacer las necesidades de nuestros clientes, en Celta S.A., empresa importadora y representante de la marca Enxuta, buscamos generar confiabilidad y respaldo seleccionando los mejores diseños y la mejor calidad en nuestros productos, atendiendo la relación entre calidad y precio.

Somos una empresa en constante expansión para poder ofrecerle a nuestros clientes una amplia gama de productos y lograr una mayor eficiencia en todos nuestros servicios.

Términos y condiciones de la garantía (Art. 11 de la Ley 1334/1998)

El presente certificado de garantía es válido únicamente en la República del Paraguay.

Para que tenga validez, asegúrese de que los siguientes datos se encuentren completos por la casa vendedora y preséntelo conjuntamente con su factura de compra.

Asimismo declaro haber sido informado, también en forma previa a esta compra, acerca del lapso del tiempo durante el cual Enxuta se compromete a regular suministro de componentes, repuestos y servicio técnico que será de un año.

Usted podrá hacer uso de este certificado, a través de nuestro Respaldo Post Venta. Es imprescindible que el usuario presente la boleta de compra ante el servicio para la validación del año de vigencia de la garantía, bajo las siguientes condiciones generales:

En el caso de que por deficiencias de fabricación o falla de materiales, partes, piezas y componentes, que impidan el uso normal de funcionamiento del producto, el Respaldo Post Venta cubrirá la reparación en sus talleres, incluyendo mano de obra y repuestos, durante el período de un año a partir de la fecha de compra del producto.

El producto que usted adquirió, ha sido diseñado para uso doméstico familiar, por lo tanto la gratuidad del servicio no será aplicable en el caso de que el producto se destine para uso comercial, industrial y otros de similar naturaleza.

Queda sin efecto esta garantía:

- Cuando la falla o el desperfecto sea ocasionado por descargas eléctricas, sobrecarga de tensiones de la red eléctrica, instalaciones eléctricas y/o sanitarias defectuosas.
- Un hecho imputable al consumidor y/o terceros.
- Accidentes ocurridos con posterioridad a la entrega.
- Instalación incorrecta.
- Maltrato, desconocimiento y corriente o uso inadecuado del producto, instalación, alteraciones, reparaciones o manipuleo realizado por personal no autorizado.
- Defectos causados por el transporte.
- Todos los accesorios de plástico, metal o similares, lamparitas, filtros y mangueras de conexión al agua o a la red sanitaria.

Esta garantía no cubre y son de cargo del usuario, los gastos generados por: locomoción o viáticos del personal técnico, fletes y/o transporte de los productos, los cuales deben ser abonados al momento de recibir el servicio, dicho monto de visita técnica y flete si fuera necesario, le será indicado en el momento de solicitar el servicio; si el producto es llevado directo a nuestro taller no hay costo alguno

CONSTANCIA DE INFORMACIÓN SOBRE EL PRODUCTO (Art. 8 de la ley 1334/1998).

Por medio de la presente declaro que he recibido información veraz, eficaz y suficiente sobre las características de este producto, sus calidades, composición, garantía y plazo de validez, dirección del local de reclamo y los riesgos que presenta para mi seguridad, todo ello de conformidad a los artículos 8 y 11 de la ley 1334/1998).

NOMBRE DEL PROPIETARIO DEL ARTÍCULO:

E-MAIL:

TELÉFONO:

DOMICILIO:

LOCALIDAD:

DEPARTAMENTO:

PRODUCTO:

FECHA DE COMPRA:

MARCA:

MODELO:

N° DE FACTURA:

N° DE SERIE:

DISTRIBUIDOR:

DESCRIPCIÓN Y ALCANCE DE LA GARANTÍA:

SELLO Y FIRMA:

Respaldo Post Venta - Atención Telefónica 021 674 774

E-mail: atencionpostventa@gelbring.com.py

CELTA S.A. - Máximo Caballero esquina Ybyturuzu - Barrio Santa María - Asunción

