

enxuta
Toda una vida contigo

LAVARROPAS

MOD. LENX0650DW

MANUAL DE INSTRUCCIONES



Por favor, lea atentamente este manual antes de instalar y utilizar, y consérvelo para consultarlo en el futuro.

GELBRING 
IMPORTACIONES

CONTENIDO

PRECAUCIONES	3
NOMBRES DE LOS COMPONENTES	4
INSTRUCCIONES DE INSTALACIÓN.....	5
MÉTODOS DE BLOQUEO Y DESBLOQUEO DE LA PUERTA	11
USO DEL COMPARTIMENTO DEL DETERGENTE	12
PRECAUCIONES DE SEGURIDAD ANTES DEL LAVADO	13
DESCRIPCIÓN FUNCIONAL DEL PANEL DE CONTROL.....	14
DESCRIPCIÓN DE LOS PROGRAMAS DE FUNCIONAMIENTO	15
DESCRIPCIÓN DE LOS PROGRAMAS DE LAVADO	16
MANTENIMIENTO Y REPARACIÓN	17
PAUTAS PARA LA RESOLUCIÓN DE PROBLEMAS	19
TABLA DE ESPECIFICACIONES	21
NOMBRE Y CONTENIDO DE LAS SUSTANCIAS PELIGROSAS UTILIZADAS EN ESTE EQUIPO	22

PRECAUCIONES

SI EL CABLE DE ALIMENTACIÓN ESTÁ DAÑADO, DEBE SER REEMPLAZADO POR EL FABRICANTE, SU AGENTE DE SERVICIO TÉCNICO O PERSONAS CON CUALIFICACIÓN SIMILAR PARA EVITAR RIESGOS.

1. Riesgos eléctricos:

- a. Utilice tomacorrientes especiales con una adecuada conexión a tierra voltaje de alimentación de 220 V y una corriente máxima de 10 A.
- b. Por favor, revise el enchufe antes de insertar el cable de alimentación. No utilice cables dañados. Si el enchufe del cable de alimentación está sucio, límpielo oportunamente con un paño seco.
- c. No enchufe ni desenchufe el cable de alimentación con las manos mojadas.
- d. Después del uso, desenchufe el cable de alimentación para su mantenimiento o limpieza.

2. Riesgo de incendio o fuga eléctrica:

- a. No deje la lavadora cerca de una fuente de fuego, ni coloque cigarrillos encendidos, velas o materiales volátiles sobre la lavadora.
 - b. No derrame agua directamente sobre el panel de control de la lavadora.
 - c. No coloque la lavadora en lugares con mucha agua y humedad.
- Fije el tubo de desagüe antes de utilizarlo y asegúrese de que el sumidero no esté taponado.

3. Riesgo de quemaduras por altas temperaturas:

Cuando lave a altas temperaturas, el vidrio de la puerta se calentará. Evite el contacto con el vidrio de la puerta, preste especial atención a los niños.

Cuando sea necesario abrir la puerta durante el lavado a alta temperatura, espere hasta que la temperatura baje hasta la temperatura de seguridad y la puerta se desbloquee de forma automática.

4. Riesgo de lesiones personales:

- a. Deseche el embalaje después de desmontado el equipo. No permita que los niños lo manipulen o ingieran sus componentes.
- b. No permita que los niños manejen o se suban a la lavadora para jugar.
- c. Cierre la puerta cuando la lavadora no esté en uso para evitar que los niños ingresen al tambor de lavado.

5. Riesgo de daños en la lavadora:

- a. No coloque objetos pesados sobre la lavadora.
- b. Se necesitan dos personas para mover o manipular la lavadora.
- c. No permita que personas no profesionales reparen o modifiquen la lavadora.

6. Riesgo de daños en la ropa:

- a. No lave prendas resistentes al agua, como impermeables, productos de plumas, bolsas de dormir, etc.
- b. Lave únicamente prendas que puedan lavarse a máquina. En caso de duda, consulte la guía de lavado de ropa.

7. Riesgo de explosión:

- a. No lave ni deshidrate ropa manchada con queroseno, gasolina, diluyente y otros materiales inflamables.
- b. No utilice la lavadora en un ambiente con fugas de gas.

8. Cuando el cable está desenchufado, el cierre de la puerta puede abrirse aunque haya un alto nivel de agua en el tambor. Por ello, en cualquier caso, compruebe el nivel de agua del tambor antes de abrir la puerta. Si el nivel de agua es alto, no abra la puerta para evitar pérdidas innecesarias causadas por el desbordamiento de agua.

NOMBRES DE LOS COMPONENTES

Descripción de los accesorios

Manual de uso	Manguera de admisión	Tapón del orificio de transporte (4 piezas)
		

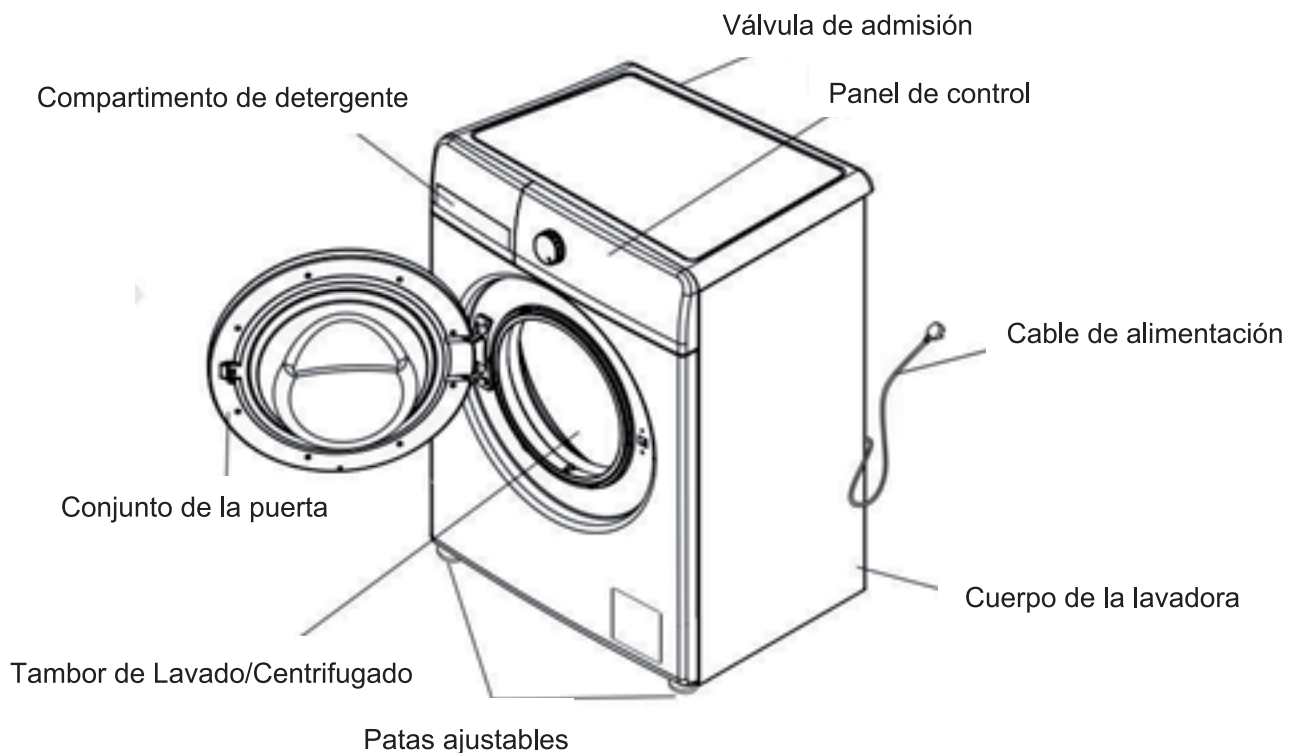

¡La figura anterior es únicamente para referencia!

Observaciones:

1. Al lavar la ropa por primera vez, es posible que salga algo de agua de la lavadora. Es el agua remanente de la prueba de funcionamiento en la fábrica. Es un fenómeno normal.
2. Después de usarla, desenchúfela y cierre la llave para

INSTRUCCIONES DE INSTALACIÓN

- La temperatura ambiente de los lugares donde se instale o coloque la lavadora no deberá ser inferior a 0 °C. No instale ni coloque la lavadora al aire libre.
- Siga las prácticas y normas de manejo para colocar correctamente la lavadora.
- Cuando la lavadora se instale en un suelo con alfombra, cuide que no quede bloqueado el orificio de ventilación de la base.
- Es posible la presencia de insectos en el área. Procure mantener limpios los alrededores de la lavadora. La garantía no cubre ningún daño causado por cucarachas u otros insectos.

Pernos de transporte

Los pernos de transporte se utilizan para evitar daños internos en la lavadora durante el transporte.

Desmontaje de los pernos de transporte

1. Abra el embalaje, retire la base de embalaje y coloque la lavadora en el lugar de instalación.
 2. Desmonte los 4 pernos de transporte, las protecciones de goma y las varillas de plástico (véase la figura 1). Si los pernos de transporte no se desmontan, pueden provocar vibraciones intensas, ruidos y averías. Antes de transportar la lavadora, instale siempre los pernos de transporte.
1. Utilice los tapones de plástico suministrados para cubrir los cuatro orificios. (véase la figura 2).



Figura 1

Figura 2

Requisitos del lugar de instalación

Ajuste horizontal:

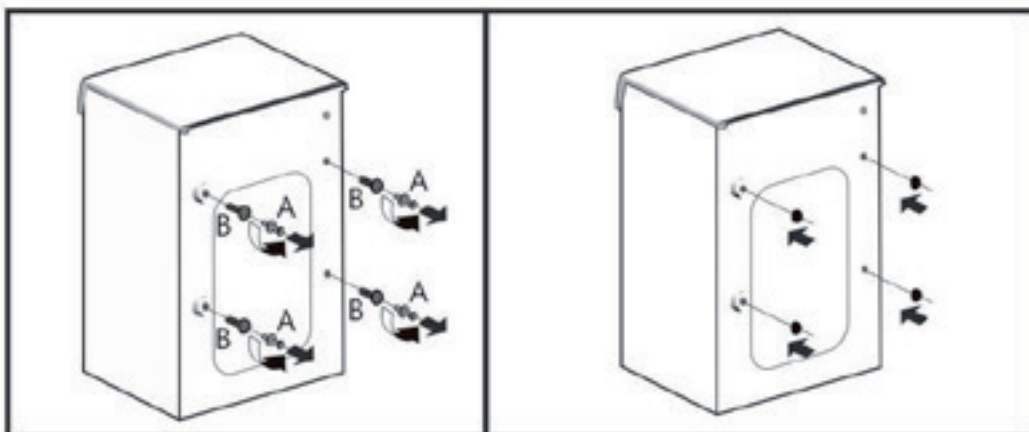
- El ángulo de inclinación no debe ser mayor a 1 grado. Toma de corriente:
- No conecte el equipo a una toma de corriente con varios equipos conectados

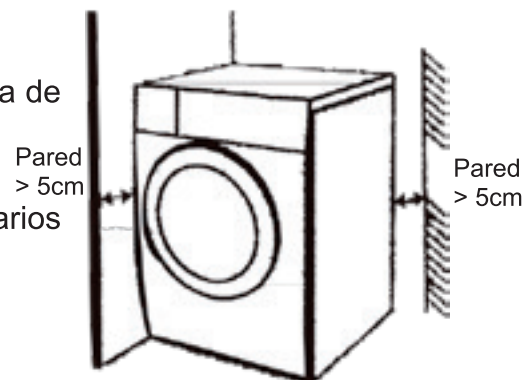

Lugar de instalación:

- Deje una distancia de seguridad suficiente entre la lavadora y la pared. (distancia de 5 cm entre el lado trasero/izquierdo/derecho de la lavadora y la pared).
- Instale la lavadora en un suelo firme y plano con drenaje. No la instale sobre suelos blandos alfombrados o de madera.
- No coloque ropa para lavar ni otros objetos en la encimera de la lavadora porque podrían afectar al funcionamiento de los programas.



⚠ OBSERVACIONES

Conexión del cable de alimentación

1. No utilice enchufes múltiples ni barras de enchufes.
 2. Si el cable de alimentación está dañado, póngase en contacto con personal profesional para repararlo y evitar lesiones.
 3. Luego del uso, desconecte el cable de alimentación y cierre la llave.
 4. Conecte el cable de alimentación de la lavadora a una toma de corriente con conexión a tierra y siga las normas de cableado.
 5. La lavadora deberá instalarse en un lugar donde pueda conectarse fácilmente a la toma de corriente.
- La lavadora debe ser reparada por personal profesional. Las personas no profesionales pueden dañar gravemente la lavadora o provocar averías graves durante la reparación, póngase en contacto con el centro de reparaciones local.

- No coloque la lavadora en un lugar cuya temperatura ambiente pueda ser menor de 0 °C porque las tuberías de agua se congelarán y se romperán, además, el controlador del programa se dañará a temperaturas inferiores a 0 °C.
- Si la lavadora se utiliza en invierno a una temperatura inferior a 0 °C, aumente la temperatura ambiente por encima de 0 °C horas antes de utilizarla.

Conexión del cable de alimentación

- La lavadora debe tener un dispositivo de conexión a tierra. El dispositivo de puesta a tierra puede reducir el peligro de descargas eléctricas en caso de avería. Este dispositivo dispone de una línea de conexión a tierra (un conductor con una clavija de conexión a tierra). La clavija de conexión a tierra debe estar conectada a una toma de corriente adecuada.
- Póngase en contacto con personal profesional para comprobar si la lavadora está correctamente conectada a tierra. Si la toma de corriente y el enchufe no son compatibles, no cambie el enchufe.
- Si la lavadora despide humo o un olor extraño, corte el suministro eléctrico y póngase en contacto con un profesional.

Para garantizar la calidad, la lavadora se llena de agua para la prueba en la fábrica, puede quedar agua en el interior del tambor, la junta de la puerta y el vidrio de la puerta; es una condición normal.

Conexión de la manguera de suministro de agua

1. La presión del suministro de agua debe ser de 30kPa a 850kPa.
2. Al conectar la manguera de suministro de agua y la válvula de admisión, no las enrosque con fuerza para evitar deslizamientos.

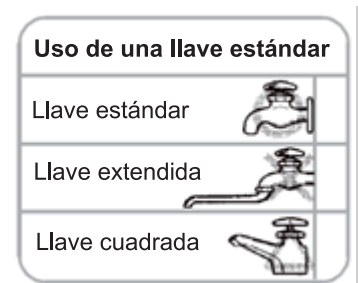

- Hay 2 anillos de sellado en los conectores en ambos extremos de la manguera de suministro de agua para evitar fugas de agua.
- Abra la llave para comprobar si hay alguna fuga de agua en los conectores.
- Compruebe periódicamente la manguera de suministro de agua y reemplácela si es necesario.
- Asegúrese de que la manguera de suministro de agua no está doblada ni dañada.

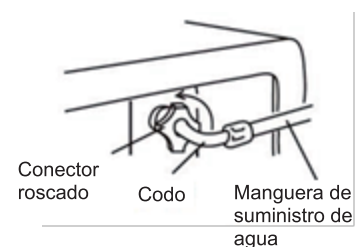

OBSERVACIONES

Utilice el conjunto de manguera nuevo incluido con la lavadora. No reutilice el conjunto de manguera antiguo.

Conexión de la manguera de suministro de agua a la llave

1. Sujete el conector con una mano, presione el anillo de retención con la otra y tire hacia abajo para separar el conector de la manguera de suministro de agua.

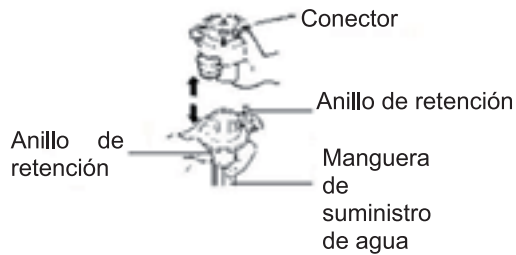

Afloje los cuatro tornillos de montaje de la parte superior del conector y gire la parte inferior del conector para dejar una distancia suficiente (igual a la altura de 3 roscas) para instalar los tornillos entre la parte superior y la parte inferior del conector.

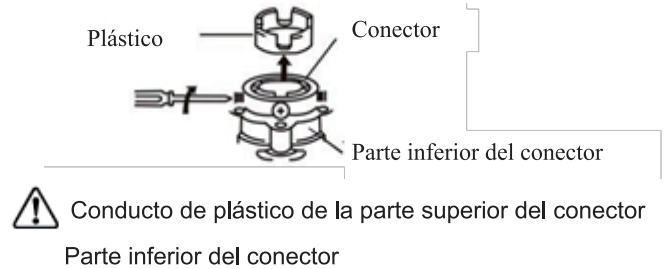

3. Ajuste de manera pareja los cuatro tornillos del conector de modo que dos tornillos cercanos a la pared estén completamente en contacto primero con la parte exterior de la llave.

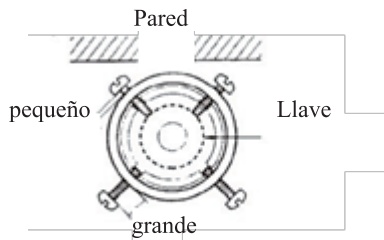

 El tornillo cercano a la pared puede enroscarse varias roscas por adelantado.

4. Sujete la parte superior del conector contra la boca de la llave para que el anillo de sellado del conector esté plenamente en contacto con la llave (no retire el anillo de sellado).



Elija una llave estándar, la boca de la llave debe estar lisa. Si tiene irregularidades, límla.

5. Gire dos tornillos (véase la figura) opuestos a la pared para que estén en contacto con la llave, y atorníllelos firmemente con un destornillador.



6. Gire la parte inferior del conector para atornillarlo firmemente (de lo contrario, puede haber fugas de agua por la conexión). Después de girar, la holgura entre la parte inferior y la parte superior del conector debe ser menor de 3 mm.

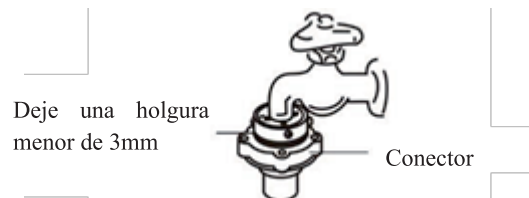

7. Para retirar la manguera de suministro de agua, presione el anillo de retención de la manguera de suministro de agua.



8. Para instalar la manguera de suministro de agua, gire el anillo de retención de la manguera de suministro de agua hacia atrás para soltarlo.

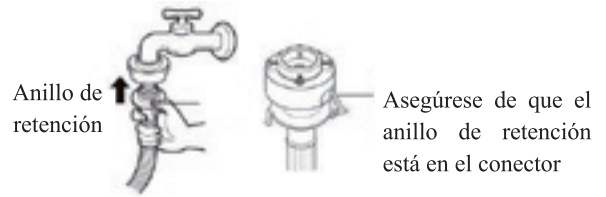

9. Compruebe si la parte inferior del conector y la manguera de suministro de agua están bien conectadas.

- Atornille firmemente el conector de la manguera de suministro de agua y la válvula de admisión. Abra la llave de a poco para comprobar si hay alguna fuga de agua.
- Si hay fugas de agua por la conexión, cierre la llave y vuelva a montar. (Puede haber fugas de agua por la conexión si la parte superior del conector no está montada correctamente o si la parte superior y la parte inferior del conector no están bien atornilladas).
- Después de un tiempo de uso prolongado, la conexión puede aflojarse. En ese caso, vuelva a montar las piezas siguiendo los pasos 1-9. (Si es necesario montar el conector de la manguera de suministro de agua después de una mudanza, realice también los pasos 1-9).

OBSERVACIONES:

Si se utiliza una llave especial como la que se muestra en la siguiente figura, siga los siguientes pasos para montar las piezas:

	<p>Reemplace el conector original por el conector estándar provisto.</p> <p>Conector estándar</p>	<p>Sujete el conector con una mano, presione el anillo de retención con la otra y tire hacia abajo para separar el conector de la manguera de suministro de agua.</p> <p>Anillo de retención</p> <p>Conector</p> <p>Manguera de suministro de agua</p>	<p>Presione ambos lados del anillo de retención y tire de él hacia abajo para insertar directamente la manguera de suministro de agua en el conector estándar.</p> <p>Anillo de retención</p> <p>Conector estándar</p> <p>Manguera de suministro de agua</p>
--	---	--	--

- La lavadora está diseñada únicamente para uso doméstico. No la utilice en embarcaciones, casas rodantes o aviones.
- Si la lavadora no se va a utilizar durante un tiempo prolongado (por ejemplo, en vacaciones), cierre la llave.
- Cuando se coloque la lavadora, desenchufe el cable de alimentación, y cancele la función de bloqueo para evitar que niños queden atrapados dentro de la lavadora por un uso indebido.
- Los materiales de embalaje (como plásticos y espumas) presentan riesgos para los niños ¡y pueden provocar asfixia! Observaciones: Mantenga todo el material de embalaje fuera del alcance de los niños.

Instalación de la manguera de desagüe

- Para garantizar el funcionamiento normal de la lavadora, el diámetro interior o la anchura del extremo de la manguera de desagüe que se va a introducir en el drenaje no debe ser menor de 4 cm.
- La altura de la salida de la manguera de desagüe debe estar dentro de un rango determinado. Para obtener datos específicos, consulte la siguiente figura.

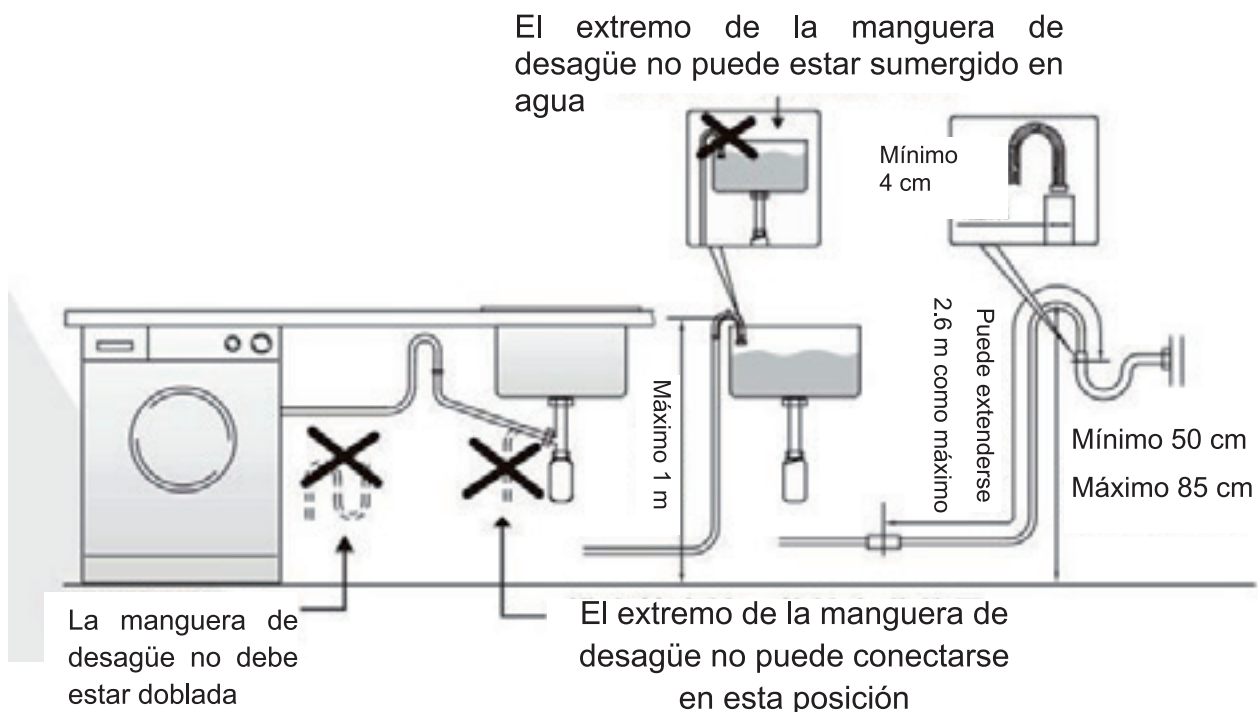

Ajuste horizontal

- Ajuste el nivel de la lavadora para evitar ruidos y vibraciones adicionales. Instale la lavadora

sobre un suelo firme y horizontal (preferiblemente en la esquina de una habitación).

- Si el suelo no es plano, ajuste las patas ajustables. (No coloque objetos como trozos de madera debajo de las patas ajustables). Asegúrese de que las cuatro patas ajustables están firmemente en contacto con el suelo y compruebe que la lavadora está nivelada horizontalmente. (Se puede utilizar un nivel de burbuja).
- Ajuste las patas ajustables de modo que la lavadora quede plana y estable en el suelo. Después de ajustar la posición, atornille firmemente las contratuercas para mantener la lavadora en posición estable.

No coloque la lavadora sobre una plataforma en el suelo para evitar una caída accidental.

- Al presionar cualquier punto de las diagonales de la encimera de la lavadora, ésta no se debe mover. (Compruebe en ambas diagonales. Si la lavadora aún se mueve, vuelva a ajustar las patas ajustables).

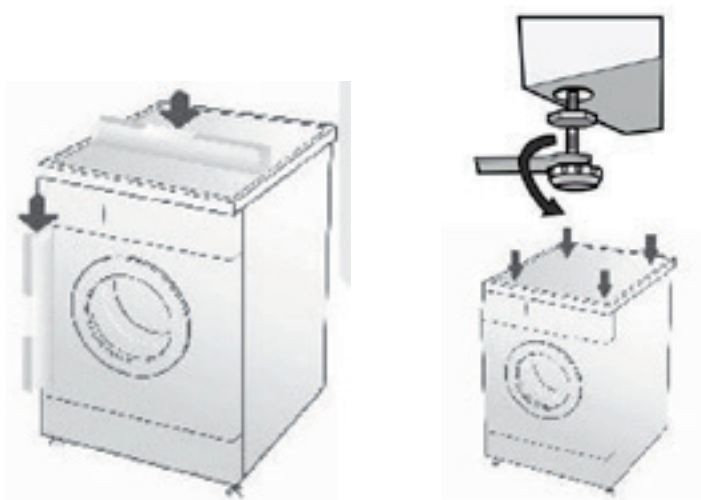

MÉTODOS DE BLOQUEO Y DESBLOQUEO DE LA PUERTA

Bloqueo de la puerta

Después de la puesta en marcha, la puerta se bloquea de forma automática y no puede abrirse. Luego, se encenderá la luz/icono de "Bloqueo" en el panel de control.

Desbloqueo de la puerta

- Cuando se encienda la luz/icono de "Bloqueo" en el panel de control, pulse el botón "Iniciar/Parar". Después de que el tambor de lavado/centrifugado deje de girar, espere 2

minutos hasta que la puerta se desbloquee automáticamente.

- Durante el lavado puede salir espuma del tambor. Absórbala con una toalla.
- Durante el lavado, la puerta no puede abrirse cuando la temperatura es alta.
- Durante el lavado, la puerta no puede abrirse cuando el nivel de agua es alto.

USO DEL COMPARTIMENTO DEL DETERGENTE

Compartimento dividido para detergente

Detergente líquido-cloro

- Utilice detergentes líquidos sintéticos de baja espuma.
- Si utiliza detergentes líquidos concentrados, dilúyalos en agua (2:1) y viértalos en el compartimento del detergente.

Limpie el compartimento del detergente con antelación

- Si la ropa está muy sucia, agregue los detergentes adecuados después de seleccionar la función de prelavado. (La cantidad de detergentes varía según los modelos).

Suavizante para ropa

- Agregue los suavizantes antes del lavado. La lavadora incorporará los suavizantes al tambor de forma automática durante el enjuague final.
- Si utiliza suavizantes concentrados, dilúyalos en agua de forma adecuada y uniforme, y viértalos en el compartimento del detergente.
- No sobrepase la línea "Max".

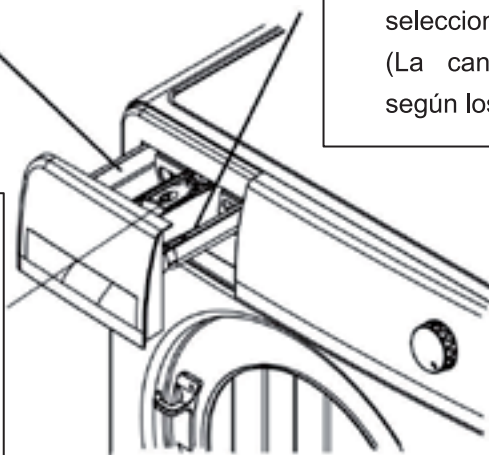

Compartimento individual para detergente

Detergente líquido-cloro

- Utilice detergentes líquidos sintéticos de baja espuma.
- Si utiliza detergentes líquidos concentrados, dilúyalos en agua (2:1) y viértalos en el compartimento del detergente.

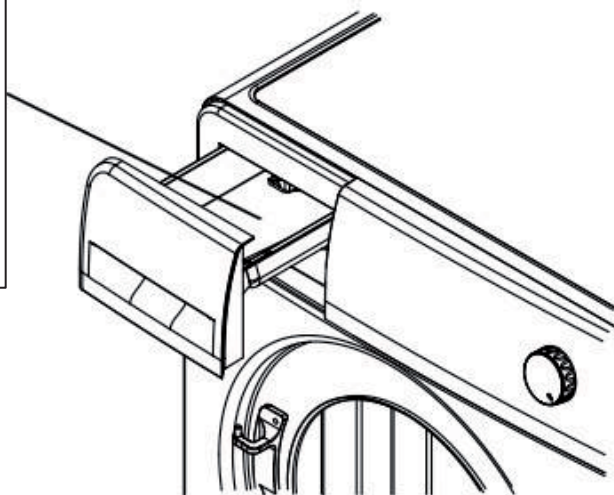

- Utilice detergentes fabricados especialmente para lavadoras de tambor.
- No utilice demasiado detergente, o demasiada espuma, ya que puede afectar al efecto del enjuague o provocar fallos de funcionamiento.
- Siga las instrucciones del fabricante para utilizar detergentes según los tipos y colores de la ropa, la temperatura del agua, el nivel de suciedad, etc.
- Usando los detergentes adecuados se obtiene un buen efecto de lavado y resulta beneficioso para la protección del medio ambiente.

PRECAUCIONES DE SEGURIDAD ANTES DEL LAVADO

1. Etiqueta de cuidado



- Lea las etiquetas de cuidado de la ropa. El tipo, los materiales y el método de lavado de una prenda están impresos en una etiqueta de cuidado.



2. Lavado según el tipo de ropa

- Para obtener el mejor efecto de lavado, lave un solo tipo de ropa en un periodo de lavado.

La temperatura del agua, la velocidad de giro y los programas varían según la ropa. La ropa oscura debe lavarse por separado de la ropa clara y blanca. La ropa teñida y la ropa de terciopelo de algodón deben lavarse por separado, o podría mancharse la ropa blanca. Si es posible, no lave ropa muy sucia con ropa medianamente sucia.

<ul style="list-style-type: none"> • Nivel de manchas (grave, moderado, leve) • Color (blanco, claro, oscuro). • Terciopelo de algodón (ropa cuyo terciopelo de algodón se desprende con facilidad y ropa a la que se adhiere con facilidad el terciopelo de algodón) 	<ul style="list-style-type: none"> • Lave según el tipo de ropa y el nivel de manchas • La ropa blanca debe lavarse por separado de la ropa de color. • Ropas cuyo terciopelo de algodón se desprende con facilidad y ropa a la que se adhiere con facilidad el terciopelo de algodón
--	--

 <p>Compruebe si la ropa se puede lavar a máquina o no</p>	 <p>Para la ropa cuyos botones o accesorios puedan dañarse fácilmente durante el lavado, lávela del revés</p>	 <p>Quite el polvo y la suciedad de la ropa antes de lavarla</p>
---	--	---

 <p>Saque de los bolsillos objetos como llaves, horquillas, alfileres y monedas</p>	 <p>Ponga las prendas delicadas en una bolsa de lavado antes de lavarlas</p>	 <p>Lave por separado la ropa con manchas de aceite o la ropa que destiñe con facilidad</p>
--	---	--

DESCRIPCIÓN FUNCIONAL DEL PANEL DE CONTROL

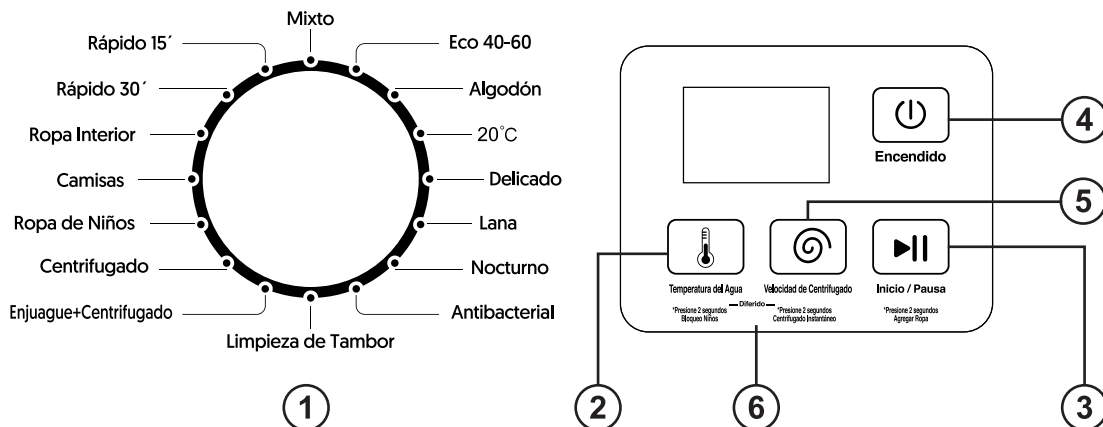

1. Selección de programa

- Seleccione un programa adecuado según el tipo de ropa y el nivel de manchas.

2. Botón "Temp"

- Seleccione la temperatura del agua según el tipo de ropa y el nivel de manchas.
- El rango de temperatura del agua varía según los programas. Para algunos programas no es necesaria la temperatura del agua.
- Una vez iniciado el programa, pulse durante más de 2 segundos para activar o desactivar la función de bloqueo para niños. Después de activar la función de bloqueo para niños, los botones no funcionarán, a excepción del botón de "ENCENDIDO".

3. Botón "Iniciar/Pausa"

- Pulse este botón para comenzar a funcionar.
- Durante el funcionamiento, pulse este botón para detener un programa temporalmente, y púlselo de nuevo para restablecer este programa.
- Mantenga pulsado este botón durante 2 segundos para abrir la puerta temporalmente para introducir ropa durante el funcionamiento.

4. Botón de "Encendido"

- Pulse este botón para encender y apagar.
- Pulse esta tecla para encender la fuente de alimentación. se apagará automáticamente después de 1 minuto sin funcionar.

5. Velocidad de Centrifugado

- Seleccione la velocidad de Centrifugado según la cantidad de ropa y el tipo de ropa.
- El rango de ajuste de la velocidad varía de un programa a otro.
- Después de encender la máquina, mantenga pulsado este botón durante 2 segundos antes de ponerla en marcha para acceder al programa de "centrifugado simple".

6. Diferido (predefinido)

- Pulse la tecla "temperatura del agua" + la tecla "velocidad de centrifugado" al mismo tiempo para acceder a la función Diferido.
- Cada vez que pulse, aumentará una hora la hora de inicio del lavado, de 1H-24H.
- El Diferido debe ajustarse antes de pulsar el botón de inicio, pero después del programa seleccionado.

DESCRIPCIÓN DE LOS PROGRAMAS DE FUNCIONAMIENTO

Uso del lavado de ropa

1. Preparación para el lavado

- Abra la puerta, coloque la ropa en el tambor y cierre la puerta.
- Retire el compartimento del detergente, añada detergente y suavizante y cierre el

compartimento del detergente.

- Conecte la manguera de suministro de agua y asegúrese de que la llave esté abierta.
2. Pulse el botón "Encendido" para encender el equipo.
3. Seleccione un programa en el siguiente orden con el dial de programas en función de sus necesidades:
4. Pulse el botón "Iniciar/Pausa" para comenzar el lavado.
5. Una vez finalizado el lavado:
 - El LED parpadea y la lavadora emite un zumbido.
 - Abra la puerta y saque la ropa.
 - Desconecte el cable de alimentación y cierre la llave.

Uso de programas personalizados

1. Preparación para el lavado
 - Abra la puerta, coloque la ropa en el tambor y cierre la puerta.
 - Retire el compartimento del detergente, añada detergente y suavizante y cierre el compartimento del detergente.
 - Conecte la manguera de suministro de agua y asegúrese de que la llave esté abierta.
2. Pulse el botón "Encendido" para encender el equipo.
3. Seleccione un programa con el dial de programas en función de sus necesidades.
4. Pulse el botón "Temp" para establecer la temperatura del agua.
5. Pulse el botón "Iniciar/Pausa" para comenzar el lavado.
6. Una vez finalizado el proceso, sonará el zumbido.
 - El LED parpadea y la lavadora emite un zumbido.
 - Abra la puerta y saque la ropa.
 - Desconecte el cable de alimentación y cierre la llave.

DESCRIPCIÓN DE LOS PROGRAMAS DE LAVADO

Programa	Temperatura del agua (°C)	Enjuague (veces)	Carga máxima	Tipo de ropa
Mixto	40/20	2	≤4kg	Tejidos de algodón/sintéticos
Eco 40-60	/	2	Nominal	Tejidos de algodón/sintéticos sucios
Algodón	40/60/85/20	2	Nominal	Tejido de algodón normal
20°C	20	2	≤3kg	Ropa de algodón levemente sucia
Suave	40/20	2	≤3kg	Tejidos de algodón/sintéticos
Lana	20	2	≤3kg	Tejidos de lana lavables a máquina
Noche	40/60/20	2	≤4kg	Tejidos de algodón + lino/sintéticos
Antibacterial	85	2	≤4kg	Tejidos de algodón que necesiten esterilización y eliminación de ácaros
Limpieza del tambor	85	2	/	Limpieza y esterilización de la lavadora
Enjuague + Centrifugado	/	1	Nominal	Tejidos de algodón/sintéticos

Centrifugado	/	/	Nominal	Tejidos de algodón/sintéticos
Ropa infantil	60/85/20/40	3	≤4kg	Tejidos de algodón que necesiten limpieza normal y eliminación de olores
Camisas	40/20	2	≤4kg	Tejidos de algodón/sintéticos
Ropa interior	40/60/20	2	≤3kg	Tejidos de algodón/sintéticos
Quick30'	20	2	≤2kg	Ropa poco sucia/toallas de uso frecuente
Quick15'	20	2	≤2kg	Ropa poco sucia/toallas de uso frecuente

Observaciones:

1. El primer parámetro de temperatura del agua y de velocidad de giro es el parámetro por defecto durante la puesta en marcha. Puede seleccionar otros parámetros manualmente.
2. El tiempo de lavado necesario puede variar en función de la presión del agua, las condiciones de desagüe, el tipo de ropa y la temperatura del agua.
3. Cuando se pone en marcha la lavadora después de un corte de corriente, funciona desde el modo de tiempo anterior al corte eléctrico.

MANTENIMIENTO Y REPARACIÓN

- Después de un uso prolongado, realice el mantenimiento de la lavadora de inmediato. Un buen mantenimiento puede prolongar la vida útil de la lavadora.
- Antes de realizar el mantenimiento, desenchufe el cable de alimentación para evitar riesgos.

Cuerpo de la lavadora

Limpie el cuerpo de la lavadora con un paño suave y limpio cada vez que la utilice. Cuando haya manchas grandes, limpie el cuerpo de la lavadora con un paño humedecido en un detergente adecuado o en agua con jabón.

- No rocíe agua directamente sobre la lavadora.
- No limpie el cuerpo de la lavadora con productos químicos como masilla en polvo, agentes diluyentes, gasolina o alcohol.

Junta de la puerta

Después de cada uso, limpie con una toalla las manchas y restos ajenos, como virutas de hilos. Si hay restos ajenos, como agujas, en la ranura de la junta de la puerta, retírelos.

Limpieza del compartimento de detergente

- Para evitar que los detergentes se llenen de moho en la pared del compartimento del detergente, límpielo de forma periódica.
- Pulse la posición especificada y saque el compartimento del detergente, lávelo con agua y vuelva a colocarlo.

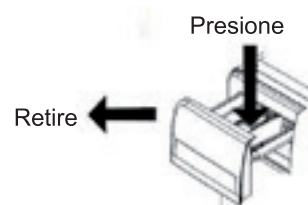

Si la lavadora está congelada

1. Envuelva la llave y el acoplamiento universal con una toalla caliente.
2. Retire la manguera de suministro de agua y sumérjala en agua caliente a una temperatura aproximada de 50 °C.

3. Vierta 2~3 litros de agua caliente a una temperatura aproximada de 50 °C en el tambor.
4. Conecte de nuevo la manguera de suministro de agua, abra la llave, ponga en marcha la lavadora y compruebe que el suministro de agua y el desagüe funcionen con normalidad.

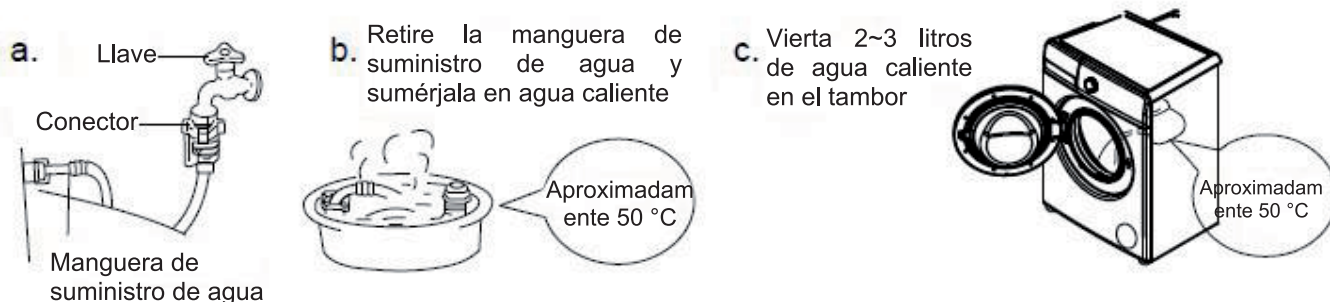

Limpeza automática del tambor (se recomienda una vez al mes)

Después de mucho tiempo de uso, puede haber manchas en el tambor de lavado. Puede utilizar el programa de limpieza automática para limpiar el exterior y el interior del tambor.

Observaciones: Durante la limpieza automática, no agregue ropa ni detergentes.

Limpeza del acoplamiento universal (se recomienda una vez cada seis meses)

1. Retire la manguera de suministro de agua del acoplamiento universal.
2. Desenrosque la sujeción guiándose por la flecha.
3. Enjuague el interior de la sujeción con agua.
4. Instale la sujeción limpia y la manguera de suministro de agua.

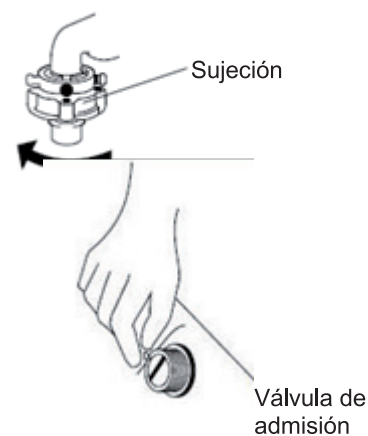

Limpeza de la válvula de admisión (se recomienda una vez cada seis meses)

1. Retire la manguera de suministro de agua de la lavadora.
2. Retire la malla filtrante de la válvula de admisión.
3. Limpie a fondo la malla filtrante con un cepillo de dientes o herramientas similares. Instálela de nuevo en la válvula de admisión.
4. Conecte la manguera de suministro de agua nuevamente.

Limpeza del filtro de la bomba de desagüe (se recomienda una vez al mes)

1. Después del desagüe, desconecte el cable de alimentación, presione el enganche ubicado encima de la cubierta decorativa de la bomba de desagüe, en la esquina derecha de la parte delantera del gabinete, y abra la cubierta del filtro. (Observación: si la lavadora contiene agua caliente, realice las acciones anteriores solamente después de que se haya enfriado).
2. Desenrosque el filtro en sentido antihorario.
3. Enjuague bien el filtro con agua.
4. Inserte el filtro, enrósquelo en sentido horario y cierre la tapa decorativa de la bomba de desagüe.



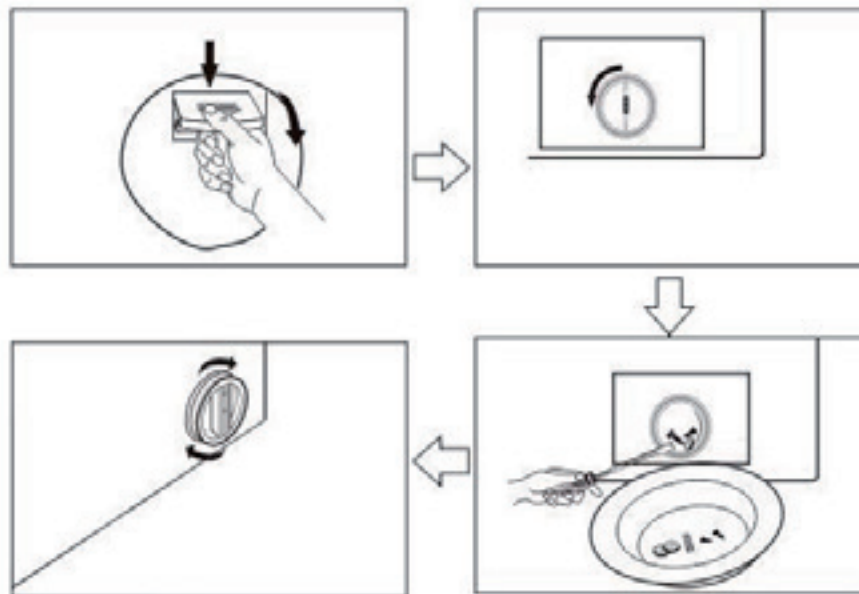

Observaciones:

- a. El filtro debe estar firmemente atornillado para evitar fugas de agua.
- b. No limpie el filtro cuando haya un programa en marcha.

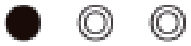

PAUTAS PARA LA RESOLUCIÓN DE PROBLEMAS

Síntomas	Puntos de comprobación	Soluciones
La lavadora no arranca	<ul style="list-style-type: none"> • ¿El botón de "Encendido" o el botón de "Iniciar/Parar" están pulsados? • ¿El enchufe del cable de alimentación está desconectado? • ¿Hay un corte de electricidad? • ¿El protector contra fugas está roto? 	<ul style="list-style-type: none"> • Pulse el botón de "Encendido" o el botón de "Iniciar/Parar". • Conecte el enchufe del cable de alimentación. • Espere. • Encienda el protector contra fugas.
Giro anormal	<ul style="list-style-type: none"> • ¿Se desmontaron los pernos de transporte? • ¿La lavadora está montada de manera firme? • ¿Hay ropa pequeña suelta en el tambor? • ¿Están bien atornilladas las contratuercas de las patas ajustables? 	<ul style="list-style-type: none"> • Desmunte los pernos de transporte. • Coloque la lavadora sobre un suelo plano y uniforme. • Agregue varias prendas similares. • Atornille bien las contratuercas.
Avería en la admisión de agua 	<ul style="list-style-type: none"> • ¿La llave está cerrada? • ¿Hay un corte en el suministro de agua o la presión del agua es más baja? • ¿La manguera de suministro de agua está congelada? • ¿La manguera de suministro de agua o la válvula de admisión están obstruidas? 	<ul style="list-style-type: none"> • Abra la llave. • Espere. • Descongele la manguera de suministro de agua con agua caliente. • Saque las mallas filtrantes de la manguera de suministro de agua y de la válvula de admisión y límpielas a fondo.

<p>Avería en el desagüe</p> 	<ul style="list-style-type: none"> • ¿La altura de la manguera de desagüe es demasiado alta? • ¿La manguera de desagüe está congelada? • ¿La manguera de desagüe está obstruida por restos ajenos? • ¿El desagüe del suelo está obstruido por restos ajenos? 	<ul style="list-style-type: none"> • Coloque correctamente la manguera de desagüe y asegúrese de que la altura sea menor de 1 m. • Descongele la manguera de desagüe con agua caliente. • Saque los restos ajenos y vacíe la manguera de desagüe. • Retire los restos ajenos del desagüe del suelo.
<p>Avería de la puerta</p> 	<p>Compruebe si la lavadora se pone en marcha cuando la puerta no está bien cerrada.</p>	<p>Cierre bien la puerta.</p>
<p>Avería por falta de calefacción</p> 	<p>Cierre la llave y desconecte el cable de alimentación. Luego, póngase en contacto con un servicio técnico profesional.</p>	
<p>Avería de entrada continua de agua</p> 	<p>Cierre la llave y desconecte el cable de alimentación. Luego, póngase en contacto con un servicio técnico profesional.</p>	
<p>Demasiada espuma</p>	<p>¿Utiliza detergentes con poca espuma especiales para lavadoras de tambor?</p>	<p>Se recomienda utilizar los detergentes adecuados.</p>

Observaciones: las siguientes condiciones no constituyen averías

<p>No es posible abrir la puerta</p>	<ul style="list-style-type: none"> • Hay un programa en marcha.
<p>Olor peculiar</p>	<ul style="list-style-type: none"> • Dado que en la lavadora se utilizan piezas de goma, al principio puede haber olor a goma.
<p>Poca cantidad de agua durante el lavado y el enjuague</p>	<ul style="list-style-type: none"> • Las lavadoras de tambor lavan la ropa con un litro de agua.
<p>Entrada de agua durante la ejecución de los programas</p>	<ul style="list-style-type: none"> • Si el nivel de agua disminuye, la lavadora repone agua de forma automática.
<p>Desagüe durante el lavado</p>	<ul style="list-style-type: none"> • ¿Se agregan demasiados detergentes o detergentes de alta espuma?
<p>Variación del tiempo restante</p>	<ul style="list-style-type: none"> • Durante el centrifugado, si la ropa está descentrada, el tiempo de centrifugado aumentará adecuadamente para corregir esta situación. • Si la presión del agua es demasiado baja, el tiempo de entrada aumentará de forma correspondiente.

Sonido anormal durante el centrifugado	<ul style="list-style-type: none"> • ¿El cable de alimentación está en contacto con el gabinete? • ¿Se desmontaron los pernos de transporte? • ¿Hay restos ajenos, como alfileres o monedas, en el tambor?
--	---

TABLA DE ESPECIFICACIONES

Modelo	LENX0650DW
Capacidad nominal de lavado	6.0kg
Capacidad nominal de centrifugado	6.0kg
Tensión nominal	220-240V~ 50Hz
Potencia nominal de lavado	250W
Potencia nominal de centrifugado	250W
Potencia nominal de calefacción	1800W
Potencia máxima	2000W
Ruido de lavado	62dB(A)
Ruido de centrifugado	75dB(A)
Presión del agua	0.05-0.85MPa
Medidas totales (mm)	598×445×845

NOMBRE Y CONTENIDO DE LAS SUSTANCIAS PELIGROSAS UTILIZADAS EN ESTE EQUIPO

Nombres de los componentes	Sustancias peligrosas					
	Plomo (Pb)	Mercurio (Hg)	Cadmio (Cd)	Cromo hexavalente Cr (VI)	Polibromobifenilos (PBB)	Éteres de Polibromodifenilo (PBDEs)
Bloqueo de la puerta	×	○	○	○	○	○
Circuito electrónico	×	○	○	○	○	○
Cable de alimentación	○	○	○	○	○	○
Tornillería y tuercas	○	○	○	○	○	○
Sensor de nivel de agua	○	○	○	○	○	○
Válvula de desagüe	○	○	○	○	○	○
Motor	×	○	○	○	○	○
Correa, polea	○	○	○	○	○	○
Conjunto de la puerta	○	○	○	○	○	○
Conjunto de la cubierta superior	○	○	○	○	○	○
Componentes del panel de control	○	○	○	○	○	○
Carcasa	○	○	○	○	○	○
Barril interior	○	○	○	○	○	○
Base	○	○	○	○	○	○
Recipiente de detergente	○	○	○	○	○	○
Interior y exterior del barril de lavado	○	○	○	○	○	○

Observaciones:

1. Esta tabla ha sido elaborada de conformidad con SJ/T 11364.
2. ○: Indica que el contenido de esta sustancia peligrosa en todos los materiales homogéneos utilizados para este componente está por debajo del límite especificado en GB/T26572.
3. X: Indica que el contenido de esta sustancia peligrosa en al menos un material homogéneo utilizado para este componente está por encima del límite especificado en GB/T26572.

CERTIFICADO DE GARANTÍA

enxuta

Gracias por preferir nuestros productos.

Para satisfacer las necesidades de nuestros clientes, en Gelbring S.A., empresa importadora y representante de las marcas **Enxuta, Queen y Xenon**, buscamos generar confiabilidad y respaldo seleccionando los mejores diseños y la mejor calidad en nuestros productos, atendiendo la relación entre calidad y precio.

Somos una empresa en constante expansión para poder ofrecerle a nuestros clientes una amplia gama de productos y lograr una mayor eficiencia en todos nuestros servicios.

En este marco, usted ha realizado una muy buena elección. Usted no sólo cuenta con la garantía legal por tres meses, sino que Gelbring S.A. le otorga una garantía hasta completar un año desde fecha de compra del producto (o planes especiales indicados en el producto).

Usted podrá hacer uso de este certificado, a través de nuestro Respaldo Post Venta. Es imprescindible que el usuario presente la boleta de compra ante el servicio para la validación del año de vigencia de la garantía, bajo las siguientes condiciones generales:

En el caso de que por deficiencias de fabricación o falla de materiales, partes, piezas y componentes, que impidan el uso normal de funcionamiento del producto, el Respaldo Post Venta cubrirá gratuitamente la reparación en sus talleres, incluyendo mano de obra y repuestos, durante el período de un año a partir de la fecha de compra del producto.

El producto que usted adquirió, ha sido diseñado para uso doméstico familiar, por lo tanto la gratuidad del servicio no será aplicable en el caso de que el producto se destine para uso comercial, industrial y otros de similar naturaleza.

Queda sin efecto esta garantía:

- Cuando la falla o el desperfecto sea ocasionado por descargas eléctricas, sobrecarga de tensiones de UTE, instalaciones eléctricas y/o sanitarias defectuosas.
- Un hecho imputable al consumidor y/o terceros.
- Accidentes ocurridos con posterioridad a la entrega.
- Instalación incorrecta.
- Maltrato, desconocimiento y corriente o uso inadecuado del producto, instalación, alteraciones, reparaciones o manipuleo realizado por personal no autorizado.
- Defectos causados por el transporte.
- Todos los accesorios de plástico, metal, lámparas o similares, filtros y mangueras de conexión al agua o a la red sanitaria.

Esta garantía no cubre y son de cargo del usuario, los gastos generados por: locomoción o viáticos del personal técnico, fletes y/o transporte de los productos, los cuales deben ser abonados al momento de recibir el servicio, dicho monto de visita técnica y flete si fuera necesario, le será indicado en el momento de solicitar el servicio; si el producto es llevado directo a nuestro taller no hay costo alguno.

Para el caso fuere necesaria la sustitución del artículo adquirido, descrito en la factura, y la Empresa careciere de stock o se hubiese discontinuado la fabricación o importación, el mismo podrá sustituirse por uno de calidad igual o superior dentro de las marcas importadas o representadas por Gelbring S.A.

NOMBRE DEL PROPIETARIO DEL ARTÍCULO:

E-MAIL:

TELÉFONO:

DOMICILIO:

LOCALIDAD:

DEPARTAMENTO:

PRODUCTO:

FECHA DE COMPRA:

MARCA:

MODELO:

Nº DE FACTURA:

Nº DE SERIE:

DISTRIBUIDOR:

DESCRIPCIÓN Y ALCANCE DE LA GARANTÍA:

SELLO Y FIRMA:

Respaldo Post Venta - Atención Telefónica 2525 6000 Int. 3- de 9:30 a 18 hs
E-mail: atencionpostventa@gelbring.com.uy

GELBRING S. A. Cno. Perseverano 5959. Montevideo, Uruguay. www.gelbring.com.uy

GELBRING 
IMPORTACIONES

CERTIFICADO DE GARANTÍA



Gracias por preferir nuestros productos.

Para satisfacer las necesidades de nuestros clientes, en Celta S.A., empresa importadora y representante de la marca Enxuta, buscamos generar confiabilidad y respaldo seleccionando los mejores diseños y la mejor calidad en nuestros productos, atendiendo la relación entre calidad y precio.

Somos una empresa en constante expansión para poder ofrecerle a nuestros clientes una amplia gama de productos y lograr una mayor eficiencia en todos nuestros servicios.

Términos y condiciones de la garantía (Art. 11 de la Ley 1334/1998)

El presente certificado de garantía es válido únicamente en la República del Paraguay.

Para que tenga validez, asegúrese de que los siguientes datos se encuentren completos por la casa vendedora y preséntelo conjuntamente con su factura de compra.

Asimismo declaro haber sido informado, también en forma previa a esta compra, acerca del lapso del tiempo durante el cual Enxuta se compromete a regular suministro de componentes, repuestos y servicio técnico que será de un año.

Usted podrá hacer uso de este certificado, a través de nuestro Respaldo Post Venta. Es imprescindible que el usuario presente la boleta de compra ante el servicio para la validación del año de vigencia de la garantía, bajo las siguientes condiciones generales:

En el caso de que por deficiencias de fabricación o falla de materiales, partes, piezas y componentes, que impidan el uso normal de funcionamiento del producto, el Respaldo Post Venta cubrirá la reparación en sus talleres, incluyendo mano de obra y repuestos, durante el período de un año a partir de la fecha de compra del producto.

El producto que usted adquirió, ha sido diseñado para uso doméstico familiar, por lo tanto la gratuidad del servicio no será aplicable en el caso de que el producto se destine para uso comercial, industrial y otros de similar naturaleza.

Queda sin efecto esta garantía:

- Cuando la falla o el desperfecto sea ocasionado por descargas eléctricas, sobrecarga de tensiones de la red eléctrica, instalaciones eléctricas y/o sanitarias defectuosas.
- Un hecho imputable al consumidor y/o terceros.
- Accidentes ocurridos con posterioridad a la entrega.
- Instalación incorrecta.
- Maltrato, desconocimiento y corriente o uso inadecuado del producto, instalación, alteraciones, reparaciones o manipuleo realizado por personal no autorizado.
- Defectos causados por el transporte.
- Todos los accesorios de plástico, metal o similares, lamparitas, filtros y mangueras de conexión al agua o a la red sanitaria.

Esta garantía no cubre y son de cargo del usuario, los gastos generados por: locomoción o viáticos del personal técnico, fletes y/o transporte de los productos, los cuales deben ser abonados al momento de recibir el servicio, dicho monto de visita técnica y flete si fuera necesario, le será indicado en el momento de solicitar el servicio; si el producto es llevado directo a nuestro taller no hay costo alguno

CONSTANCIA DE INFORMACIÓN SOBRE EL PRODUCTO (Art. 8 de la ley 1334/1998).

Por medio de la presente declaro que he recibido información veraz, eficaz y suficiente sobre las características de este producto, sus calidades, composición, garantía y plazo de validez, dirección del local de reclamo y los riesgos que presenta para mi seguridad, todo ello de conformidad a los artículos 8 y 11 de la ley 1334/1998).

NOMBRE DEL PROPIETARIO DEL ARTÍCULO:

E-MAIL:

TELÉFONO:

DOMICILIO:

LOCALIDAD:

DEPARTAMENTO:

PRODUCTO:

FECHA DE COMPRA:

MARCA:

MODELO:

Nº DE FACTURA:

Nº DE SERIE:

DISTRIBUIDOR:

DESCRIPCIÓN Y ALCANCE DE LA GARANTÍA:

SELLO Y FIRMA:

Respaldo Post Venta - Atención Telefónica 021 674 774

E-mail: atencionpostventa@gelbring.com.py

CELTA S.A. - Máximo Caballero esquina Ybyturuzu - Barrio Santa María - Asunción

