



# MANUAL DE INSTRUCCIONES FREEZER HORIZONTAL

MODELO FHENX22510



Antes de poner en marcha la unidad, lea atentamente el manual y consérvelo para referencia futura.



## **Información de Seguridad**

---

Para su interés, seguridad, y el uso correcto, antes de instalar y utilizar el aparato, lea este manual del usuario, el cual incluye los consejos y advertencias necesarias.

Para evitar errores y accidentes, es importante asegurarse de que todas las personas que utilicen el aparato estén perfectamente al tanto con sus características de operación y seguridad. Guarde estas instrucciones y no olvide mantenerlas junto al aparato en caso de su desplazamiento o venta para que quienes lo utilicen a lo largo de su vida, esta información sea adecuada sobre el uso y la seguridad.

Para la seguridad de vidas y bienes mantener las precauciones de estas instrucciones de uso ya que el fabricante no se hace responsable por los daños causados por la omisión.

### **Seguridad de niños y personas vulnerables**

Este aparato puede ser utilizado por niños de 8 años en adelante. A las personas con capacidades físicas, sensoriales o mentales reducidas con falta de experiencia y conocimiento, se les debe supervisar o instruirlos acerca del uso del aparato de forma segura y que comprendan los peligros involucrados.

- Los niños deben ser supervisados para asegurarse de que no jueguen con el aparato.
- Limpieza y mantenimiento del aparato no deben hacerlo niños a menos que sean de edades comprendidas entre 8 años o más y deben ser supervisados.
- Mantenga los materiales de embalaje alejados de los niños. Existe riesgo de asfixia.
- Si usted va a desechar el aparato desconecte el enchufe de la toma de corriente, corte el cable de conexión (tan cerca del aparato como pueda) y retire la puerta para evitar que algunos niños jugando sufran una descarga eléctrica o para que queden encerrados en el aparato.
- Si este aparato tiene burletes magnéticos en las puertas y desea reemplazarlos por un aparato más antiguo con cierre de muelle (pestillo) en la puerta o tapa, asegúrese de que hace falta el resorte inutilizable, antes de deshacerse del viejo aparato. Esto evitará que se convierta en una trampa mortal para un niño.

### **Seguridad General**

**ADVERTENCIA!** Mantenga las aberturas de ventilación, del aparato o en la estructura integrada, sin obstáculos.



**ADVERTENCIA!** No utilice dispositivos mecánicos u otros medios para acelerar el proceso de descongelación, que no sean los recomendados por el fabricante.



**ADVERTENCIA!** No dañe el circuito de frío.



**ADVERTENCIA!** No utilice otros aparatos eléctricos (como máquinas de hacer helados) en el interior de los aparatos de refrigeración, a menos que estén aprobados para este fin por el fabricante.



## Información de Seguridad

---

Los objetos mojados se adhieren a las superficies metálicas frías. No toque las superficies metálicas con las manos mojadas o húmedas.

Estas indicaciones debe ser seguidas para asegurar que los mecanismos de seguridad de este freezer funcionen correctamente.

- Consulte la placa del número de serie para la potencia eléctrica correcta. El cordón eléctrico del artefacto está equipado con un enchufe de puesta a tierra contra riesgos de choques eléctricos. Debe ser enchufado directamente en un tomacorriente debidamente puesto a tierra, protegido con un fusible de retardo de 15 amperes o un disyuntor. El tomacorriente debe ser instalado de acuerdo el código eléctrico nacional y los códigos y reglamentos locales. Consulte a un electricista calificado. Receptores o interruptores con falta a tierra no son recomendados. No use un cordón de extensión o un adaptador para el tomacorriente.
- Si el voltaje varía en 10 por ciento o más, el rendimiento del freezer puede verse afectado. Si se hace funcionar el freezer con insuficiente energía se puede dañar el motor. Tal daño no está cubierto por la garantía. Si usted sospecha que el voltaje de su hogar es alto o bajo, consulte a su compañía de electricidad para que lo comprueben.
- No doble, anude o apriete el cordón eléctrico de ninguna manera.
- Para descongelar el freezer, desenchufe siempre la unidad primero.

## **Información de Seguridad**

---

- No guarde sustancias explosivas tales como latas de aerosol inflamable en este congelador.
- El refrigerante isobutano (R600a) está contenido dentro del circuito de refrigerante del congelador, este es un gas natural con un alto nivel de compatibilidad medioambiental, aunque es inflamable.
- Durante el transporte y la instalación del aparato, asegúrese de que ninguno de los componentes del circuito de refrigerante se dañe.
  - ° Evitar poner el aparato cerca de las llamas y fuentes de ignición abiertas
  - ° Ventilar bien la habitación en la que el aparato se encuentra.
- Es peligroso alterar las especificaciones o modificar este producto de cualquier manera. Cualquier daño en el cable puede causar un cortocircuito, un incendio y/o descargas eléctricas.
- Este aparato está destinado a ser utilizado en el hogar y aplicaciones similares, como:
  - Áreas de cocina personal en tiendas, oficinas y otros ambientes de trabajo;
  - Casas de campo, por los clientes en hoteles, moteles y otros entornos de tipo residencial;

 **ADVERTENCIA!** Cualquier componente eléctrico (enchufe, cable de alimentación, compresores, etc.) deben ser reemplazados por un agente de servicio autorizado o personal de servicio calificado.

El cable de alimentación no debe alargarse.

Asegúrese de que el cable de alimentación no esté roto o dañado por la parte trasera del aparato. Un enchufe aplastado o dañado puede recalentarse y provocar un incendio.

Asegúrese de que usted puede alcanzar el enchufe del aparato.

No tire del cable de red.

Si el enchufe de la toma de alimentación está flojo, no inserte el cable de alimentación. Existe el riesgo de descarga eléctrica o un incendio.

Este aparato es pesado. Se debe tener cuidado cuando lo mueva.

No remueva ni toque los artículos en el congelador si tus manos están húmedas, ya que esto podría causar quemaduras en la piel .

Evite la exposición prolongada del aparato a la luz solar directa.

## **Uso diario**

No ponga piezas de plástico caliente en el aparato.

Los alimentos congelados no se deben volver a congelar una vez descongelados.

La comida congelada pre-empaquetada debe manejarse de acuerdo a las instrucciones de fabricación de alimentos congelados.

Las recomendaciones de almacenamiento de fábrica deben ser estrictamente respetadas.

Consulte las instrucciones pertinentes.



## Información de Seguridad

---

No coloque bebidas gaseosas carbonatadas en el congelador, ya que crea la presión en el envase y puede ocasionar que explote, esto podría dañar el aparato

Los cubos de hielo pueden causar quemaduras si se consume directamente del congelador

### Cuidado y Limpieza

Antes de dar mantenimiento, apague el aparato y desconecte el enchufe de la toma de corriente.

No limpie el aparato con objetos metálicos.

No utilice objetos afilados para eliminar la escarcha del aparato. Use un raspador plástico

Examine regularmente el desagüe en el refrigerador por el agua que se descongela. Si es necesario, limpie el desagüe.

### Instalación

**Importante!** Para la conexión eléctrica siga cuidadosamente las instrucciones dadas en los siguientes párrafos específicos.

Desembale el aparato y compruebe si hay daños en el mismo. No conecte el aparato si está dañado. Reportar posibles daños de inmediato al lugar donde lo compró. En ese caso retenga el embalaje.

Es aconsejable esperar al menos 4 horas antes de conectar el aparato para permitir que el aceite regrese al compresor.

La circulación adecuada del aire debe ser alrededor del aparato, a falta de esto puede producir un sobrecalentamiento. Para lograr una ventilación adecuada, siga las instrucciones pertinentes a la instalación.

- Siempre que sea posible, y para lograr una eficiente operación de su FREEZER DUAL es conveniente que el condensador ubicado en la parte posterior reciba constantemente una corriente de aire.  
Para ello separe el freezer de la pared no menos de 7 cm, dejando este espacio libre de obstrucciones e interferencia, del lado de la reja (ventilación motocompresor) dejar un espacio como mínimo de 30 cm y el lado opuesto al de la reja 10 cm.  
Debe ubicarse siempre alejado de fuentes de calor artificial o natural como cocinas, calefones, aberturas con luz del sol directa, etc.
- El piso debe ser lo suficientemente fuerte para resistir el freezer completamente cargado.

### Servicio

Cualquier intervención eléctrica necesaria para hacer el mantenimiento del aparato debe ser realizada por un electricista o técnico especializado.

Este producto debe ser reparado en un Centro de Servicio Autorizado y sólo se debe utilizar piezas de repuesto originales.

### Ahorro de energía

No coloque alimentos calientes en el aparato;

No empaque alimentos muy juntos ya que esto impide que el aire circule;

## Información de Seguridad

---

Si la electricidad se apaga, no abra la puerta;  
No abra la puerta (s) con frecuencia;  
No mantenga la puerta (s) abierta durante demasiado tiempo;  
No coloque el termostato que exceda bajas temperaturas;  
Algunos accesorios, como cajas, se pueden quitar para obtener mayor volumen de almacenamiento y menor consumo de energía.

### Protección al medioambiente

 Este aparato no contiene gases que puedan dañar la capa de ozono, ni en el circuito refrigerante o materiales de aislamiento. El aparato no debe ser desechado junto con los residuos urbanos y la basura. La espuma aislante contiene gases inflamables: el aparato deberá desecharse de acuerdo con las regulaciones de electrodomésticos a obtener de las autoridades locales. Evite dañar la unidad de refrigeración, especialmente del intercambiador de calor. Los materiales usados en este aparato marcados con el símbolo

 son reciclables.



Este símbolo en el producto o en su embalaje indica que este producto no se puede tratar como residuo doméstico. En su lugar, debe ser llevado a un punto de recolección adecuado para el reciclaje de aparatos eléctricos y electrónicos. Al asegurarse de que este producto se desecha correctamente, usted ayudará a evitar posibles consecuencias negativas para el medio ambiente y la salud humana, que podrían derivarse de la incorrecta manipulación de este producto. Para obtener información más detallada sobre el reciclaje de este producto, por favor póngase en contacto con su ministerio local, el punto de recogida más cercano o el establecimiento donde adquirió el producto.

### Materiales de empaque

Los materiales con símbolos son reciclables. Deseche el envase en los contenedores de recolección adecuados para reciclarlo.

### Eliminación del aparato

1. Desconecte el enchufe de la toma de corriente.
2. Corte el cable principal y lo descarta.
3. Retire las puertas del freezer y los estantes de modo que los niños no puedan trepar dentro con facilidad.

# Vista del congelador

---

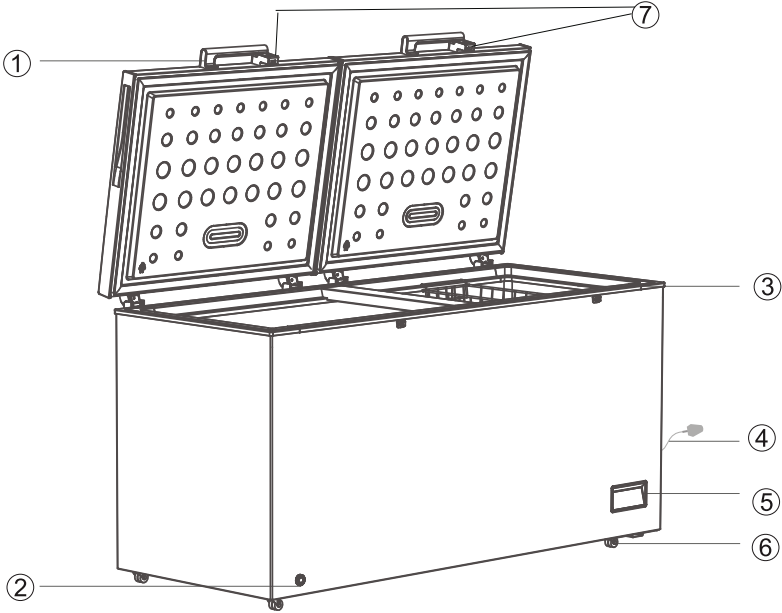

- 1. Manija externa.
- 2. Orificio de drenaje.
- 3. Cesta.
- 4. Cable de alimentación
- 5. Panel de control del termostato
- 6. Rueda.
- 7. Bloquear

Nota: La imagen descrita es solo para referencia

# Instalación

## Instalar la manija externa de la puerta

(siempre y cuando el modelo contenga manija externa)

### Paso 1

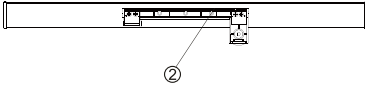

### Paso 1

Saque 4 tornillos ① y la base de la manija ② de la bolsa de accesorios. Luego, fije la base de la manija ② con la puerta, con los tornillos ①.

### Paso 2

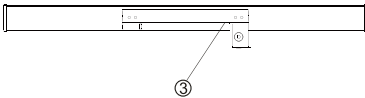

### Paso 3

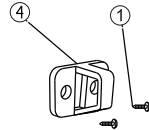

### Paso 2

Inserte la tapa de la manija ③ en la base de la manija ② hasta un clic.

### Paso 3

Ajuste la traba de cierre ④ en el gabinete del congelador con los 2 tornillos anteriores ①.

### Nota

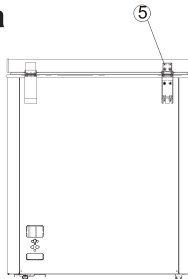
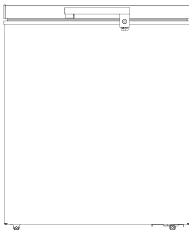

### Nota

Si el anillo de seguridad falla en mantener el cierre al instalar la manija, desatornille los tornillos de cabeza redonda ⑤ en la parte posterior de la puerta y ajuste la posición de la puerta (hacia arriba / abajo). A continuación, mueva el tornillo para fijar la manija.

### Requerimientos de espacio

Recomendamos las siguientes medidas para el libre espacio alrededor del congelador

Laterales.....10cm  
 Parte Trasera.....10cm  
 Parte Superior.....70cm

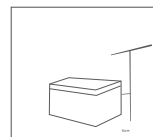



# Instalación

## Posicionamiento

Instale este aparato en un lugar donde la temperatura ambiente corresponda a la clase climática indicada en la placa de características del aparato:

Clase de clima	Temperatura del ambiente
SN	+10°C to +32°C
N	+16°C to +32°C
ST	+16°C to +38°C
T	+16°C to +43°C

## Ubicación

El aparato debe instalarse lejos de fuentes de calor, como radiadores, calderas, la luz solar directa, etc. Asegurarse de que el aire pueda circular libremente alrededor de la parte posterior del gabinete. El freezer deberá ser convenientemente ubicado para el uso diario en un lugar seco y con buena ventilación. No instale el freezer en lugares donde la temperatura sea inferior a 0° o superior a los 42°, ya que esto impedirá que se mantengan las temperaturas adecuadas. Asegúrese de instalar el freezer en un piso lo suficientemente fuerte como para darle un buen apoyo cuando esté completamente lleno. El freezer deberá estar posicionado de forma sólida en el piso, si funcionará en su máxima capacidad. Su freezer cuenta con patas niveladores ajustables que pueden ser giradas para un posicionamiento sólido en caso de que el piso esté esnivelado. Si el lugar elegido para el freezer posee humedad, coloque soportes debajo de toda su longitud para aislar y asegurar un apoyo adecuado. En todos los modelos, deje un mínimo de 100 mm) en la parte superior, trasera y lateral para una circulación apropiada de aire.



**Advertencia! Debe ser posible desconectar el aparato de la red eléctrica; por tanto, el enchufe debe ser fácilmente accesible después de la instalación.**

## Conexión eléctrica

Antes de conectar, asegúrese de que la tensión y frecuencia indicadas en la placa de características corresponden a su fuente de alimentación interna. El aparato debe estar conectado a tierra. El enchufe del cable de fuente de alimentación está provisto de un contacto para este propósito. Si la toma de corriente doméstica no está conectada a tierra, conectar el aparato a una toma de tierra conforme a la normativa vigente, consultar a un electricista calificado.

El fabricante declina toda responsabilidad de su proveedor de Energía .

## Primer Uso

### Limpiando el interior

Antes de utilizar el aparato por primera vez, lave el interior y todas las partes internas con agua tibia y jabón neutro, a fin de eliminar el característico olor de un nuevo producto y luego secar bien.

**Importante!** No use detergentes o polvos abrasivos, ya que puede dañar el esmalte

# Instalación

## Estableciendo la temperatura

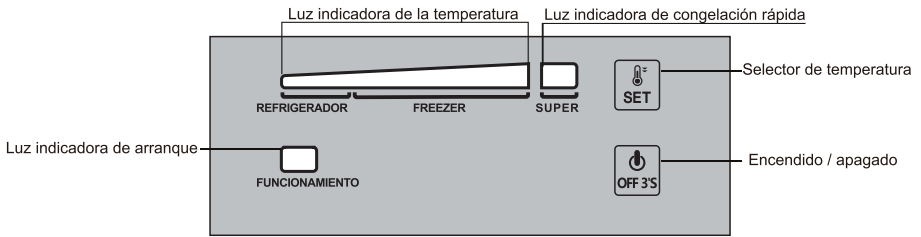

### La corriente está encendida



Todas las lámparas LED se iluminan en 1 segundo cuando la corriente está encendida, entonces se ejecuta en el modo de configuración original .

### Estableciendo la temperatura

Pulse la clave 'SET' para ajustar la temperatura; pulse una vez, el indicador de luz LED mostrara una luz más intensa. Después de configurar 5 segundos, el termostato electrónico puede confirmar la configuración automáticamente.

Cuando todos los rangos indicadores de luz LED están encendidos, pulse la tecla 'SET', el indicador de SUPER LED se encenderá, después de 5 segundos, el modo de congelación rápida puede ser confirmado de forma automática. Pulse de nuevo la tecla 'SET', el indicador de SUPER LED se apagará, luego pasara a la modalidad Refrigerador.

### Las recomendaciones de la configuración para los usuarios

-   Recomendación a modo de refrigerador
-   Recomendación a modo de freezer
-   Modo de congelación rápida

Estado de indicador LED:

Rango de temperatura del Indicador LED (color azul): Rango Refrigerador (Nivel 1, 2)

Rango del Freezer (3,4,5,6,7 level).

Indicador LED de congelación rápida (color verde): Modo encendido de congelación rápida, Luz LED encendida

Desactivar el modo de congelación rápida, la luz LED apagada

## Instalación

---

Indicador LED de arranque(color verde):

Compresor en marcha - la luz LED encendida

Compresor detenido - Luz LED apagada

Luego de que termine cada operación por 30 minutos, la Luz LED se iluminará ligeramente.

**Función de memoria apagada:** congelador se conectará de nuevo y se encenderá automáticamente en el modo establecido anteriormente.

Apagado en modo 3'S: congelador se apaga después que oprima APAGADO

En el visor aparecerá 3's

Espere varias horas luego de cada ajuste de a un paso, de modo que la temperatura del freezer se estabilice.

### Uso diario

Congelando alimentos frescos

- El compartimiento del congelador esta adecuado para congelar alimentos frescos y el almacenamiento de alimentos congelados y ultracongelados durante mucho tiempo.
- Coloque los alimentos frescos a congelar en el fondo de compartimento.
- El proceso de congelación dura 24 horas: durante este periodo no añadir otros alimentos a congelar.
- Proceda al abastecimiento por etapas, con intervalos de 4 horas. Habitúese a hacer complementación en la carga siempre ordenándola, de modo que la nueva carga quede en el fondo y la carga ya fría por encima.

## Almacenamiento de alimentos congelados

Cuando pone el congelador en marcha por primera vez o después de un período de uso, antes de poner el producto en el compartimento dejar que el aparato funcione por lo menos 2 horas en los ajustes más altos.

**¡Importante!** En el caso de descongelación accidental, por ejemplo, que haya estado apagada durante más tiempo que el valor mostrado en las características técnicas, trazar en "tiempo de ascenso". La comida descongelada debe consumirse rápidamente o cocinados inmediatamente y luego volver a congelar (después de cocido).

### Descongelamiento

Los alimentos bien congelados o comidas congeladas, antes de ser utilizados, pueden ser descongelados en el compartimento del refrigerador o a temperatura ambiente, dependiendo del tiempo disponible para esta operación. Pequeñas porciones, pueden ser cocinadas todavía congeladas, directamente del congelador. En este caso, se necesitará más tiempo de cocción.

## Instalación

---

### Consejos y tips útiles

#### Consejos para la congelación

Para ayudarle a sacar el máximo provecho del proceso de congelación, he aquí algunos consejos importantes:

- La cantidad máxima de alimentos que se pueden congelar en 24 horas se muestra en la placa;
- El proceso de congelación dura 24 horas. Si existen más alimentos a congelar, no debe añadirse durante este período;  
Solamente congelar alimentos de primera calidad, frescos y bien limpios,  
Los alimentos magros para guardar son mejor que los grasos; la sal reduce la vida útil de almacenamiento de los alimentos;
- Si los cubos de hielo, se consumen congelados, puede directamente causar quemaduras en la piel;
- Es recomendable que coloque la fecha de congelación en cada envase individual esto le permitirá la eliminación del compartimento en el congelador cuando esté vencida;

#### Consejos para el almacenamiento de alimentos congelados

Para obtener el mejor rendimiento de este aparato, usted debe:

Asegurarse de que los productos alimenticios comprados y congelados comercialmente fueron almacenados adecuadamente por el proveedor;

Estar seguro de que los productos alimenticios congelados se transfieren desde la tienda de alimentos en el congelador en el menor tiempo posible;

No abra la puerta con frecuencia y no dejarla abierta más del tiempo absolutamente necesario.

Una vez descongelados, los alimentos se deterioran rápidamente y no se pueden volver a congelar.

No exceda el periodo de almacenamiento indicado por la fabricación de alimentos

#### Limpieza

Por razones de higiene del interior del aparato, incluidos los accesorios interiores, se debe limpiar con regularidad



#### **Precaución!**

El aparato no se puede conectar a la red eléctrica durante la limpieza. **Peligro de descarga eléctrica!** Antes de la limpieza desconecte el aparato y retire el enchufe de la red eléctrica. Nunca limpie el aparato con un limpiador a vapor. **La humedad puede acumularse en componentes eléctricos, peligro de descarga eléctrica!** Vapores calientes pueden conducir al daño de las piezas de plástico. El aparato debe estar seco antes de colocarlo de nuevo en servicio.

# Instalación

---

## Importante!

**Aceites etéreos y disolventes orgánicos pueden atacar a las piezas de plástico, por ejemplo, jugo de limón o la naranja en forma de jugo, ácido butírico, limpiador que contenga ácido acético.**

No permita que esas sustancias entren en contacto con las partes de electrodomésticos.  
No utilice limpiadores abrasivos  
Retire los alimentos del congelador. Almacenar en un lugar fresco y bien cubierto.  
Apague el aparato y retire el enchufe de la red eléctrica

Limpie el aparato y los accesorios interiores con un paño y agua tibia. Después de la limpieza limpie con agua dulce y frote con paño seco.  
La acumulación de polvo en el condensador aumenta el consumo de energía. Por esta razón, limpiar con cuidado el condensador en la parte posterior del aparato una vez al año con un cepillo suave o una aspiradora.  
Después de todo colocar el aparato en lugar seco para poner en servicio de nuevo.

## Descongelando el congelador

El compartimiento del congelador, sin embargo, se cubrirá progresivamente con escarcha. Esto debe ser eliminado. Nunca use utensilios metálicos para quitar la escarcha del evaporador ya que podría dañarlo. Sin embargo, cuando el hielo se vuelve muy grueso en el forro interior, el descongelamiento se debe hacer completo como dice a continuación:

- Desenchufe la unidad. Retire el tapón de drenaje de la parte interior del congelador. Descongelar, esto suele tardar unas cuantas horas. Para descongelar más rápido mantener la puerta del congelador abierta.
- Para el drenaje, coloque una bandeja debajo del tapón de drenaje exterior. Tire de la línea de drenaje.



- Gire el dial de drenaje de 180 grados. Esto permitirá que fluya el agua en la bandeja. Cuando termine, pulse el dial de drenaje encendido. Desconecte el tapón de drenaje en el interior del congelador. Nota: supervisar el recipiente bajo el desagüe para evitar el desbordamiento.
- Limpie el interior del congelador y conectar el enchufe eléctrico de la toma eléctrica.
- Restablecer el control de temperatura al ajuste deseado.



## Uso diario

### Solución de problemas



**¡Precaución!** Antes de solucionar problemas, desconecte el suministro de energía. Solo un electricista calificado o persona competente debería realizar la solución de problemas que no se encuentre en este manual.

**¡Importante!** Hay algunos ruidos durante el uso normal (compresor, circulación del refrigerante).

El aparato no funciona	El enchufe no está conectado o está flojo	Inserte el enchufe.
	El fusible se ha quemado o es defectuoso	Verifique el fusible, reemplace si es necesario.
	La toma es defectuosa	El mal funcionamiento de la red eléctrica debe ser corregido por un electricista.
El aparato congela demasiado	La temperatura está establecida en demasiado frío o el aparato funciona en el ajuste <b>MAX</b> .	Gire el regulador de temperatura a un ajuste más cálido temporalmente.
El alimento no se congela lo suficiente	La temperatura no está bien ajustada	Por favor, vea la sección de ajuste de temperatura inicial.
	La puerta fue abierta por un periodo extendido.	Abra la puerta solo lo necesario.
	Una gran cantidad de alimentos calientes fue colocada en el aparato dentro de las últimas 24 horas.	Gire el regulador de temperatura a un ajuste más frío temporalmente.
	El aparato está cerca de una fuente de calor.	Por favor, vea la sección de ubicación e instalación.
Gran acumulación de escarcha en el sello de la puerta.	La puerta no está cerrada herméticamente.	Con cuidado, caliente las secciones con fugasel burlete de la puerta con un secador de pelo (en ajuste frío). Al mismo tiempo, moldee el burlete de la puerta entibiado a mano de modo que se asiente correctamente.
Ruidos inusuales	El aparato está tocando la pared u otros objetos.	Mueva ligeramente el aparato.
	Un componente, como un tubo, en la parte trasera del aparato está tocando otra parte del aparato o la pared.	Si es necesario, con cuidado doble el componente fuera del camino.

Si el mal funcionamiento vuelve a darse, contacte con el Centro de Servicio Autorizado . Estos datos son necesarios para ayudarlo rápida y correctamente. Escriba los datos necesarios aquí, refiérase a la placa de características.

# CERTIFICADO DE GARANTÍA

**enxuta**

Gracias por preferir nuestros productos.

Para satisfacer las necesidades de nuestros clientes, en Gelbring S.A., empresa importadora y representante de las marcas **Enxuta**, **Queen** y **Xenon**, buscamos generar confiabilidad y respaldo seleccionando los mejores diseños y la mejor calidad en nuestros productos, atendiendo la relación entre calidad y precio.

Somos una empresa en constante expansión para poder ofrecerle a nuestros clientes una amplia gama de productos y lograr una mayor eficiencia en todos nuestros servicios.

En este marco, usted ha realizado una muy buena elección. Usted no sólo cuenta con la garantía legal por tres meses, sino que Gelbring S.A. le otorga una garantía hasta completar un año desde fecha de compra del producto (o planes especiales indicados en el producto).

Usted podrá hacer uso de este certificado, a través de nuestro Respaldo Post Venta. Es imprescindible que el usuario presente la boleta de compra ante el servicio para la validación del año de vigencia de la garantía, bajo las siguientes condiciones generales:

En el caso de que por deficiencias de fabricación o falla de materiales, partes, piezas y componentes, que impidan el uso normal de funcionamiento del producto, el Respaldo Post Venta cubrirá gratuitamente la reparación en sus talleres, incluyendo mano de obra y repuestos, durante el periodo de un año a partir de la fecha de compra del producto.

El producto que usted adquirió, ha sido diseñado para uso doméstico familiar, por lo tanto la gratuidad del servicio no será aplicable en el caso de que el producto se destine para uso comercial, industrial y otros de similar naturaleza.

Queda sin efecto esta garantía:

- Cuando la falla o el desperfecto sea ocasionado por descargas eléctricas, sobrecarga de tensiones de UTE, instalaciones eléctricas y/o sanitarias defectuosas.
- Un hecho imputable al consumidor y/o terceros.
- Accidentes ocurridos con posterioridad a la entrega.
- Instalación incorrecta.
- Maltrato, desconocimiento y corriente o uso inadecuado del producto, instalación, alteraciones, reparaciones o manipuleo realizado por personal no autorizado.
- Defectos causados por el transporte.
- Todos los accesorios de plástico, metal, lámparas o similares, filtros y mangueras de conexión al agua o a la red sanitaria.

Esta garantía no cubre y son de cargo del usuario, los gastos generados por: locomoción o viáticos del personal técnico, fletes y/o transporte de los productos, los cuales deben ser abonados al momento de recibir el servicio, dicho monto de visita técnica y flete si fuera necesario, le será indicado en el momento de solicitar el servicio; si el producto es llevado directo a nuestro taller no hay costo alguno.

Para el caso fuere necesaria la sustitución del artículo adquirido, descrito en la factura, y la Empresa careciere de stock o se hubiese discontinuado la fabricación o importación, el mismo podrá sustituirse por uno de calidad igual o superior dentro de las marcas importadas o representadas por Gelbring S.A.

NOMBRE DEL PROPIETARIO DEL ARTÍCULO:

E-MAIL:

TELÉFONO:

DOMICILIO:

LOCALIDAD:

DEPARTAMENTO:

PRODUCTO:

FECHA DE COMPRA:

MARCA:

MODELO:

Nº DE FACTURA:

Nº DE SERIE:

DISTRIBUIDOR:

DESCRIPCIÓN Y ALCANCE DE LA GARANTÍA:

SELLO Y FIRMA:

Respaldo Post Venta - Atención Telefónica 2525 6000 Int. 3- de 9:30 a 18 hs  
E-mail: [atencionpostventa@gelbring.com.uy](mailto:atencionpostventa@gelbring.com.uy)

GELBRING S. A. Cno. Perseverano 5959. Montevideo, Uruguay. [www.gelbring.com.uy](http://www.gelbring.com.uy)



