

enxuta
Toda una vida contigo

MANUAL DE INSTRUCCIONES CONGELADOR HORIZONTAL

MODELO: FHENX22100



GELBRING
IMPORTACIONES 

Información de seguridad

Priorizando su seguridad y para garantizar el uso correcto del producto, antes de instalar y usar el aparato por primera vez, lea detenidamente este manual de usuario, incluidas las sugerencias y advertencias. Para evitar errores y accidentes innecesarios, es importante asegurarse de que todas las personas que usan el aparato estén completamente familiarizadas con su funcionamiento y características de seguridad. Guarde estas instrucciones y asegúrese de que permanezcan con el electrodoméstico si se mueve o se vende, para que todos los que lo usen durante su vida estén informados adecuadamente sobre el uso y la seguridad del electrodoméstico.

Para la seguridad de la vida y la propiedad, tome las precauciones de estas instrucciones del usuario, ya que el fabricante no es responsable de los daños causados por omisión.

Seguridad de niños y personas vulnerables

Este electrodoméstico puede ser utilizado por niños de 8 años en adelante y personas con capacidades físicas, sensoriales o mentales reducidas o falta de experiencia y conocimiento si se les ha dado una visión o instrucción adecuada sobre el uso del electrodoméstico y entienden los peligros que abarca su mal manejo.

Se debe supervisar a los niños para asegurarse de que no jueguen con el aparato.



La limpieza y el mantenimiento del usuario no deben ser realizados por niños a menos que sean mayores de 8 años y estén supervisados.

Mantenga todo el embalaje bien alejado de los niños. Existe riesgo de asfixia.

Si está desechando el electrodoméstico, desconecte el enchufe de la toma de corriente, corte el cable de conexión (tan cerca del electrodoméstico como pueda) y retire la puerta para evitar que los niños que juegan sufran una descarga eléctrica o para encerrarse en ella.

Si este electrodoméstico con sellos de puerta magnéticos va a reemplazar un electrodoméstico más antiguo que tiene un seguro de resorte (pestillo) en la puerta o la tapa, asegúrese de que el resorte no sea inutilizable antes de desechar el electrodoméstico anterior. Esto evitará que se convierta en una trampa mortal para un niño.

Seguridad General

-  **¡ADVERTENCIA!** Mantenga las aberturas de ventilación, en el gabinete del electrodoméstico o en la estructura incorporada, sin obstrucciones.
-  **¡ADVERTENCIA!** No utilice dispositivos mecánicos u otros medios para acelerar el proceso de descongelación, que no sean los recomendados por el fabricante.
-  **¡ADVERTENCIA!** No dañe el circuito refrigerante.

Información de seguridad

 **¡ADVERTENCIA!** No use otros aparatos eléctricos (como máquinas para hacer helados) dentro de los aparatos de refrigeración, a menos que estén aprobados para este fin por el fabricante.

No almacene sustancias explosivas como latas de aerosol con un propulsor inflamable en este aparato.

El refrigerante isobutano (R600a) está contenido dentro del circuito refrigerante del aparato, un gas natural con un alto nivel de compatibilidad ambiental, que sin embargo es inflamable.

Durante el transporte y la instalación del aparato, asegúrese de que ninguno de los componentes del circuito refrigerante se dañe.

- Evitar llamas abiertas y fuentes de ignición.
- Ventile minuciosamente la habitación en la que se encuentra el aparato.
- Es peligroso alterar las especificaciones o modificar este producto de cualquier manera. Cualquier daño al cable puede causar un cortocircuito, incendio y/o descarga eléctrica.
- Este electrodoméstico está diseñado para usarse en aplicaciones domésticas y similares, como áreas de cocina del personal en tiendas, oficinas y otros entornos de trabajo; casas de campo y clientes en hoteles, moteles y otros entornos residenciales; ambientes tipo cama y desayuno; catering y aplicaciones similares no minoristas.

 **¡ADVERTENCIA!** Cualquier componente eléctrico (enchufe, cable de alimentación, compresor, etc.) debe ser reemplazado por un agente de servicio certificado o personal de servicio calificado.

El cable de alimentación no debe alargarse.

Asegúrese de que el enchufe no esté aplastado o dañado por la parte posterior del aparato. Un enchufe dañado o aplastado puede sobrecalentarse y provocar un incendio.

Asegúrese de poder acceder al enchufe de red del aparato. No tire del cable de red.

Si la toma de corriente está suelta, no inserte el enchufe. Existe el riesgo de descarga eléctrica o incendio.

Este aparato es pesado. Se debe tener cuidado al moverlo.

No retire ni toque artículos del compartimiento del congelador si sus manos están húmedas/mojadas, ya que esto podría causar abrasiones en la piel o quemaduras por la congelación del congelador.

Evite la exposición prolongada del aparato a la luz solar directa.

Información de seguridad

Uso diario

No caliente las piezas de plástico en el aparato.

Los alimentos congelados no deben volver a congelarse una vez descongelados. Almacene los alimentos congelados preenvasados de acuerdo con las instrucciones del fabricante de alimentos congelados.

Las recomendaciones de almacenamiento de los fabricantes de dispositivos deben cumplirse estrictamente. Consulte las instrucciones relevantes.

No coloque bebidas gaseosas con gas en el compartimento del congelador, ya que crea presión sobre el recipiente, lo que puede hacer que explote y dañe el electrodoméstico.

Los polos de hielo pueden causar quemaduras por heladas si se consumen directamente del aparato.

Cuidado y limpieza

Antes del mantenimiento, apague el aparato y desconecte el enchufe del toma de corriente.

No limpie el aparato con objetos metálicos.

No utilice objetos afilados para eliminar la escarcha del aparato. Usa un raspador de plástico.

Examine regularmente el desagüe del congelador para el agua descongelada. Si es necesario, limpie el desagüe.

Instalación

¡Importante! Para la conexión eléctrica, siga cuidadosamente las instrucciones dadas en párrafos específicos.

Desembale el aparato y compruebe si hay daños en él. No conecte el aparato si está dañado. Informe posibles daños de inmediato al lugar donde lo compró. En ese caso, conserve el embalaje. Es aconsejable esperar al menos cuatro horas antes de conectar el aparato para permitir que el aceite regrese al compresor.

Debe haber una circulación de aire adecuada alrededor del aparato, ya que si esto no se produce el sobrecalentamiento. Para lograr una ventilación suficiente, siga las instrucciones relevantes para la instalación.

Siempre que sea posible, los separadores del producto deben estar contra la pared para evitar tocar o atrapar partes calientes (compresor, condensador) para evitar posibles quemaduras.

El aparato no debe ubicarse cerca de radiadores o cocinas. Asegúrese de que se pueda acceder al enchufe después de la instalación del aparato.

El material con el símbolo es reciclable. Deseche el embalaje en recipientes de recolección adecuados para reciclarlo.

Información de seguridad

Servicio

Cualquier trabajo eléctrico requerido para realizar el servicio del electrodoméstico debe ser realizado por un electricista calificado o una persona competente. Este producto debe ser reparado por un centro de servicio autorizado, y solo se deben usar repuestos originales.

Ahorro de energía

No ponga comida caliente en el aparato;

No empaque los alimentos muy juntos ya que esto evita que circule el aire; Asegúrese que la comida no toque la parte posterior de los compartimentos;

Si se corta la electricidad, no abra la(s) puerta(s);

No mantenga las puertas abiertas por mucho tiempo;

No ajuste el termostato a temperaturas excesivamente altas;

Algunos accesorios, como los cajones, se pueden quitar para obtener un mayor volumen de almacenamiento y un menor consumo de energía.

Protección ambiental

 Este aparato no contiene gases que puedan dañar la capa de ozono, ya sea en su circuito refrigerante o en sus materiales aislantes. El electrodoméstico no debe desecharse junto con la basura y la basura urbana. La espuma aislante contiene gases inflamables: el electrodoméstico debe desecharse de acuerdo con las reglamentaciones del electrodoméstico para obtenerlo de las autoridades locales. Evite dañar la unidad de enfriamiento, especialmente el intercambiador de calor. Los materiales utilizados en este aparato marcados con el símbolo ♻️ son reciclables.

El símbolo  que aparece en el producto o en su embalaje indica que este producto no puede tratarse como basura doméstica. En su lugar, debe llevarse al punto de recolección apropiado para el reciclaje de equipos eléctricos y electrónicos. Al asegurarse de que este producto se elimine correctamente, ayudará a prevenir posibles consecuencias negativas para el medio ambiente y la salud humana, que de otro modo podrían ser causadas por el manejo inadecuado de los desechos de este producto. Para obtener información más detallada sobre el reciclaje de este producto, comuníquese con su consejo local, su servicio de eliminación de desechos domésticos o la tienda donde compró el producto.

Materiales de embalaje

Los materiales con el símbolo  son reciclables. Deseche el embalaje en recipientes de recolección adecuados para reciclarlo.

Eliminación del producto

1. Desconecte el enchufe de la toma de corriente.
2. Corte el cable de alimentación y deséchelo.

Vista general del producto

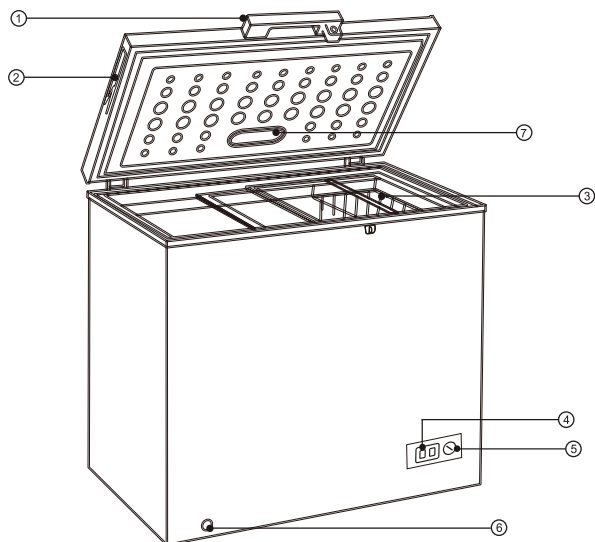

Tipo 11/12, según el diagrama del producto de selección del controlador

1. Mango externo.
2. Empuñadora empotrada.
3. Cesta.
4. Luz indicadora
5. Termostato.
6. Orificio de drenaje.
7. Luz LED

Nota: La imagen de arriba es solo una referencia.

Instalación

Instale la manija externa de la puerta (si la manija externa está presente)

Paso 1

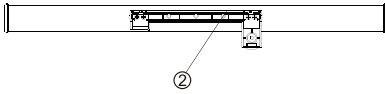

Paso 1

Sacar los 4 tornillos ① y ajustar la base ② de la bolsa de accesorios.

Luego fije la base ② de la manija con la puerta con ① tornillos



Paso 2

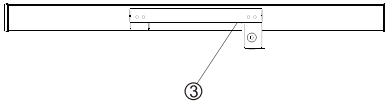

Paso 2

Inserte la cubierta del mango ③ en la base del mango ② hasta que haga clic

Paso 3

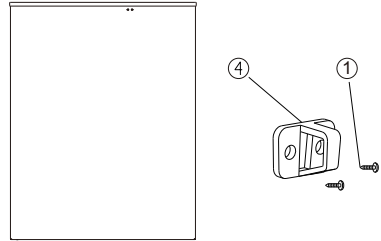

Paso 3

Atornille el pestillo ④ de bloqueo en el gabinete del congelador con otros 2 tornillos hasta que haga clic ①

Nota

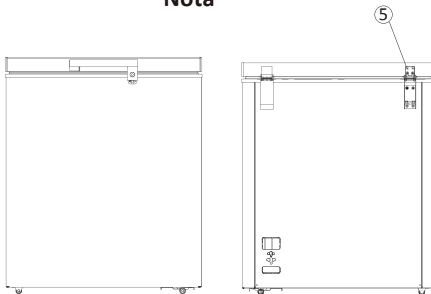

Nota

Si el anillo de bloqueo no pudo mantener el bloqueo al instalar la manija, por favor desenrosque los tornillos de cabeza redonda en la parte posterior de la puerta ⑤ y ajuste la posición de la puerta hacia arriba y hacia abajo.

Luego, apriete el tornillo para fijar el mango.

Instalación

Ubicación

El electrodoméstico debe instalarse lejos de fuentes de calor como radiadores, calderas, luz solar directa, etc. Asegúrese de que el aire pueda circular libremente por la parte posterior del gabinete. Para garantizar el mejor rendimiento, si el aparato se coloca debajo de una unidad de pared sobresaliente, la distancia mínima entre la parte superior del gabinete y la unidad de pared debe ser de al menos 100 mm. Sin embargo, idealmente, el aparato no debe colocarse debajo de las unidades de pared sobresalientes. La nivelación precisa está garantizada por uno o más pies ajustables en la base del gabinete.

 **¡Advertencia!** Debe ser posible desconectar el aparato de la red eléctrica; por lo tanto, el enchufe debe ser fácilmente accesible después de la instalación.

Conexión eléctrica

Antes de enchufarlo, asegúrese de que el voltaje y la frecuencia que se muestran en la clasificación corresponden a su fuente de alimentación doméstica. El aparato debe estar conectado a tierra. El enchufe del cable de alimentación se proporciona con un contacto para este propósito. Si el enchufe de la fuente de alimentación doméstica no está conectado a tierra, conecte el electrodoméstico a una toma de tierra separada de acuerdo con la normativa vigente. Consulte a un electricista calificado.

El fabricante declina toda responsabilidad si no se observan las precauciones de seguridad anteriores. Este electrodoméstico cumple con E.E.C. Directivas

Requerimiento de espacio

Se recomienda seguir lo siguiente.

Despejar alrededor del congelador

Lados..... 10cm

Espalda..... 10cm

Parte superior..... 70cm

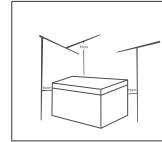

Posicionamiento

Instale este aparato en un lugar donde la temperatura ambiente corresponda a la clase climática indicada en la placa de características del aparato.

clase climática	temperatura ambiente
SN	+10°C to +32°C
N	+16°C to +32°C
ST	+16°C to +38°C
T	+16°C to +43°C

Uso diario

Primer uso

Limpieza del interior

Antes de usar el aparato por primera vez, lave el interior y todos los accesorios internos con agua tibia y un poco de jabón neutro para eliminar el olor típico de un producto nuevo, luego séquelo bien.

¡Importante! No use detergentes ni polvos abrasivos, ya que dañarán el acabado.

Configuración de temperatura

1. El control del termostato situado en el aparato regula la temperatura.



La posición del refrigerador significa que la temperatura entre este período es superior a 0°C. Posición Congelador significa temperatura entre este período por debajo de 0°C.

Si hay una luz de encendido en su producto, la luz de ENCENDIDO muestra que el electrodoméstico está ENCENDIDO, la luz apagada muestra el apagado. La luz de ENCENDIDO muestra que el compresor está funcionando.

2. Regule el termostato a la mitad del nivel del congelador para verificar el funcionamiento antes de cambiar a un nivel de enfriamiento más alto.

NOTA: No gire al nivel máximo durante un período prolongado, ya que esto dañará el compresor y reducirá la vida útil de este aparato.

3. Verifique la temperatura después de 4 horas. Si el enfriamiento ha alcanzado un nivel aceptable, puede comenzar a usar el aparato.

4. La temperatura se verá afectada por:

- Temperatura ambiente;
- Con qué frecuencia se abre la puerta; y
- Cuánta comida se almacena

5. Al determinar la configuración correcta de control de temperatura, se deben considerar todos los factores anteriores y se puede requerir cierta experimentación.

6. Siempre almacene la comida caliente después de que esté completamente fría. Nunca almacene artículos calientes en el aparato.

7. Siempre empaque los alimentos por completo antes de ponerlos en el aparato para evitar mezclar el sabor y el glaseado.

8. Si hay un corte de electricidad, espere 10 minutos antes de volver a operar el aparato para evitar daños en el compresor.

Uso diario

Uso diario

Congelar alimentos frescos

- El compartimento del congelador es adecuado para congelar alimentos frescos y almacenar alimentos congelados y ultracongelados durante mucho tiempo.
- Coloque los alimentos frescos para congelar en el compartimento inferior.
La cantidad máxima de alimentos que se puede congelar en 24 horas se especifica en la placa de características.
- El proceso de congelación dura 24 horas: durante este período no agregue otros alimentos para congelar.

Almacenar alimentos congelados

Cuando se inicia por primera vez o después de un período fuera de uso. Antes de colocar el producto en el compartimento, deje que el aparato funcione al menos 2 horas con las configuraciones más altas.

¡Importante! En caso de descongelación accidental, por ejemplo, la energía ha estado apagada por más tiempo que el valor que se muestra en la tabla de características técnicas en "tiempo de levantamiento", la comida descongelada debe consumirse rápidamente o cocinarse inmediatamente y luego volver a congelarse (después de cocinarse).

Descongelar

Cuando se inicia por primera vez o después de un período fuera de uso. Antes de colocar el producto en el compartimento, deje que el aparato funcione al menos 2 horas con las configuraciones más altas.

Consejos y sugerencias útiles

Consejos para congelar

Para ayudarlo a aprovechar al máximo el proceso de congelación, aquí hay algunos consejos importantes:

- la cantidad máxima de alimentos que se pueden congelar en 24 h. se muestra en la placa de características;
- El proceso de congelación dura 24 horas. No se deben agregar más alimentos para congelar durante este período;
- solo congelar alimentos de primera calidad, frescos y completamente limpios;
- prepare los alimentos en pequeñas porciones para permitir que se congelen rápida y completamente y para que posteriormente sea posible descongelar solo la cantidad requerida;
- envuelva la comida en papel de aluminio o polietileno y asegúrese de que los paquetes sean herméticos;
- no permita que los alimentos frescos y no congelados toquen los alimentos que ya están congelados, evitando así un aumento de la temperatura de estos últimos;
- los alimentos magros se almacenan mejor y más tiempo que los grasos; la sal reduce la vida de almacenamiento de los alimentos;
- los helados de agua, si se consumen inmediatamente después de sacarlos del compartimento congelador, pueden hacer que la piel se queme por congelación;
- es aconsejable mostrar la fecha de congelación en cada paquete individual para permitirle sacarlo del compartimento del congelador, ya que posiblemente la piel se queme por congelación;
- es aconsejable mostrar la fecha de congelación en cada paquete individual para que pueda mantener la pestaña del tiempo de almacenamiento.

Consejos para el almacenamiento de alimentos congelados

Para obtener el mejor rendimiento de este dispositivo, debe:

- asegurarse de que el minorista haya almacenado adecuadamente los alimentos congelados comercialmente;
- asegurarse de que los alimentos congelados se transfieran de la tienda de alimentos al congelador en el menor tiempo posible;
- no abra la puerta con frecuencia ni la deje abierta más tiempo del necesario.
- Una vez descongelados, los alimentos se deterioran rápidamente y no se pueden volver a congelar.
- No exceda el período de almacenamiento indicado por la fabricación de alimentos.

Uso diario

Limpieza

Por razones de higiene, el interior del aparato, incluidos los accesorios interiores, debe limpiarse regularmente.



¡Precaución! Es posible que el aparato no esté conectado a la red eléctrica durante la limpieza.
¡Peligro de descarga eléctrica! Antes de limpiar, apague el aparato y retire el enchufe de la red eléctrica, o apague el disyuntor o fusible. Nunca limpie el aparato con un limpiador a vapor. ¡Se puede acumular humedad en los componentes eléctricos, peligro de descarga eléctrica! Los vapores calientes pueden dañar las piezas de plástico. El aparato debe estar seco antes de volverlo a poner en servicio.

¡Importante! Los aceites etéreos y los disolventes orgánicos pueden afectar las piezas de plástico, e. g., el jugo de limón o el jugo que bota la cáscara de naranja, ácido butírico, limpiador que contiene ácido acético:

- No permita que tales sustancias entren en contacto con las partes del aparato.
- No utilice limpiadores abrasivos.
- Retire la comida del congelador. Guárdelos en un lugar fresco, bien cubierto.
- Apague el aparato y retire el enchufe de la red eléctrica, o apague el disyuntor del fusible.
- Limpie el aparato y los accesorios interiores con un paño y agua tibia. Después de limpiar, limpie con agua fresca y seque.
- La acumulación de polvo en el condensador aumenta el consumo de energía. Por esta razón, limpie cuidadosamente el condensador en la parte posterior del aparato una vez al año con un cepillo suave o una aspiradora.
- Después de que todo esté seco, coloque el electrodoméstico nuevamente en servicio.

Descongelación del congelador

Sin embargo, el congelador se cubrirá progresivamente de escarcha. Esto debería ser eliminado. Nunca use herramientas metálicas afiladas para raspar la escarcha del evaporador, ya que podría dañarlo. Sin embargo, cuando el hielo se vuelve muy espeso en el revestimiento interno, la descongelación completa debe realizarse de la siguiente manera:

- Desenchufe la unidad. Retire el tapón de drenaje del interior del congelador. La descongelación generalmente toma algunas horas. Para descongelar más rápido, mantenga la puerta del congelador abierta.
- Para drenar, coloque una bandeja debajo del tapón de drenaje externo. Saque el dial de drenaje.

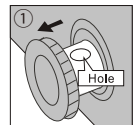

- Gire el dial de drenaje 180 grados. Esto permitirá que el agua fluya hacia la bandeja. Cuando termine, presione el dial de drenaje. Vuelva a enchufar el tapón de drenaje dentro del compartimiento del congelador. Nota: controle el recipiente debajo del drenaje para evitar el desbordamiento.

- Limpie el interior del congelador y vuelva a colocar el enchufe en la toma de corriente.
- Restablezca el control de temperatura a la configuración deseada.

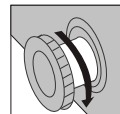

1) Si el condensador está en la parte posterior del aparato.

Uso diario

Solución de problemas

 **¡Advertencia!** Antes de solucionar algún problema, desconecte la fuente de alimentación. Solo un electricista calificado es la persona más adecuada para solucionar aquellos problemas que no se encuentra en este manual.

¡Importante! Hay algunos sonidos durante el uso normal (compresor, circulación de refrigerante).

Problemas	Posible causa	Solución
El aparato no funciona	El enchufe de red no está enchufado o está suelto.	Inserte el enchufe de red.
	El fusible se ha fundido o está defectuoso.	Verifique el fusible, reemplácelo si es necesario.
	El enchufe está defectuoso.	El mal funcionamiento de la red debe ser corregido por un electricista.
El aparato se congela demasiado.	La temperatura está configurada a un frío alto o el aparato solo funciona en la configuración MAX .	Gire el regulador de temperatura a un ajuste más cálido temporalmente.
La comida no está suficientemente congelada.	La temperatura no está ajustada adecuadamente.	Mire en la sección de configuración de temperatura inicial.
	La puerta estuvo abierta por un período prolongado.	Abra la puerta solo el tiempo que sea necesario.
	Se colocó una gran cantidad de alimentos calientes en el aparato en las últimas 24 horas.	Gire la regulación de temperatura a un ajuste más frío temporalmente.
	El aparato está cerca de una fuente de calor.	Mire en la sección de ubicación de instalación.
Fuerte acumulación de escarcha en el sello de la puerta.	El sello de la puerta no es hermética.	Caliente con cuidado las secciones con fugas del sello de la puerta con un secador de pelo (en un lugar fresco). Al mismo tiempo, seque el sello de la puerta calentada con la mano para que se asiente correctamente.
Ruidos inusuales.	El aparato está tocando la pared u otros objetos.	Mueva el aparato ligeramente.
	Un componente, e.g. una tubería, en la parte posterior del aparato, toca otra parte del aparato o la pared.	Si es necesario, acomode cuidadosamente el componente.

Si el mal funcionamiento vuelve a aparecer, comuníquese con el Centro de servicio.

Estos datos son necesarios para ayudarlo de manera rápida y correcta. Escriba los datos necesarios aquí, consulte la placa de características.

Uso diario

Reemplazar la lámpara

El interruptor de la lámpara **LED** está controlado por gravedad, cuando el ángulo de apertura de la puerta es mayor de 30 grados, la luz se encenderá y apagará cuando el ángulo sea menor de 30 grados.

Notice

Cuando la lámpara LED no funciona cuando se abren las puertas, verifique los siguientes pasos:

- Primero, afloje los tornillos de la cubierta de la lámpara.
- En segundo lugar, afloje los tornillos fijados en las piezas electrónicas de la lámpara.
- En tercer lugar, verifique que los terminales del cable de las partes electrónicas y los terminales de las líneas de contacto para ver si la lámpara de la puerta se está aflojando o no. Por favor, corríjalos si no están arreglados. Luego, verifique que la luz esté encendida o no. Si la lámpara está encendida, instale la cubierta de la lámpara; De lo contrario, verifique que la parte electrónica esté intacta o no. Si es necesario, reemplace la parte electrónica para verificar que la lámpara esté encendida o no. Si la lámpara aún no funciona. Póngase en contacto con el personal del servicio postventa para obtener ayuda.
- Los pasos de instalación de la lámpara Led

Fije los terminales de cable de las partes electrónicas y las líneas de contacto en el revestimiento de la puerta;

Instale la parte electrónica del LED en el revestimiento de la puerta y fíjela con tornillos;

Instale la cubierta de la lámpara en el soporte y fíjela para finalizar todo el proceso

CERTIFICADO DE GARANTÍA

enxuta

Gracias por preferir nuestros productos.

Para satisfacer las necesidades de nuestros clientes, en Gelbring S.A., empresa importadora y representante de las marcas **Enxuta, Philco, Queen y Xenon**, buscamos generar confiabilidad y respaldo seleccionando los mejores diseños y la mejor calidad en nuestros productos, atendiendo la relación entre calidad y precio.

Somos una empresa en constante expansión para poder ofrecerle a nuestros clientes una amplia gama de productos y lograr una mayor eficiencia en todos nuestros servicios.

En este marco, usted ha realizado una muy buena elección. Usted no sólo cuenta con la garantía legal por tres meses, sino que Gelbring S.A. le otorga una garantía hasta completar un año desde fecha de compra del producto (o planes especiales indicados en el producto).

Usted podrá hacer uso de este certificado, a través de nuestro Respaldo Post Venta. Es imprescindible que el usuario presente la boleta de compra ante el servicio para la validación del año de vigencia de la garantía, bajo las siguientes condiciones generales:

En el caso de que por deficiencias de fabricación o falla de materiales, partes, piezas y componentes, que impidan el uso normal de funcionamiento del producto, el Respaldo Post Venta cubrirá gratuitamente la reparación en sus talleres, incluyendo mano de obra y repuestos, durante el período de un año a partir de la fecha de compra del producto.

El producto que usted adquirió, ha sido diseñado para uso doméstico familiar, por lo tanto la gratuidad del servicio no será aplicable en el caso de que el producto se destine para uso comercial, industrial y otros de similar naturaleza.

Queda sin efecto esta garantía:

- Cuando la falla o el desperfecto sea ocasionado por descargas eléctricas, sobrecarga de tensiones de UTE, instalaciones eléctricas y/o sanitarias defectuosas.
- Un hecho imputable al consumidor y/o terceros.
- Accidentes ocurridos con posterioridad a la entrega.
- Instalación incorrecta.
- Maltrato, desconocimiento y corriente o uso inadecuado del producto, instalación, alteraciones, reparaciones o manipuleo realizado por personal no autorizado.
- Defectos causados por el transporte.
- Todos los accesorios de plástico, metal, lámparas o similares, filtros y mangueras de conexión al agua o a la red sanitaria.

Esta garantía no cubre y son de cargo del usuario, los gastos generados por: locomoción o viáticos del personal técnico, fletes y/o transporte de los productos, los cuales deben ser abonados al momento de recibir el servicio, dicho monto de visita técnica y flete si fuera necesario, le será indicado en el momento de solicitar el servicio; si el producto es llevado directo a nuestro taller no hay costo alguno.

NOMBRE DEL PROPIETARIO DEL ARTÍCULO:

E-MAIL:

TELÉFONO:

DOMICILIO:

LOCALIDAD:

DEPARTAMENTO:

PRODUCTO:

FECHA DE COMPRA:

MARCA:

MODELO:

Nº DE FACTURA:

Nº DE SERIE:

DISTRIBUIDOR:

DESCRIPCIÓN Y ALCANCE DE LA GARANTÍA:

SELLO Y FIRMA:

Respaldo Post Venta - Atención Telefónica 2525 6000 Int. 3- de 9:30 a 18 hs
E-mail: atencionpostventa@gelbring.com.uy

GELBRING S. A. Cno. Perseverano 5959. Montevideo, Uruguay. www.gelbring.com.uy

GELBRING
IMPORTACIONES



CERTIFICADO DE GARANTÍA



Gracias por preferir nuestros productos.

Para satisfacer las necesidades de nuestros clientes, en Celta S.A., empresa importadora y representante de la marca Enxuta, buscamos generar confiabilidad y respaldo seleccionando los mejores diseños y la mejor calidad en nuestros productos, atendiendo la relación entre calidad y precio.

Somos una empresa en constante expansión para poder ofrecerle a nuestros clientes una amplia gama de productos y lograr una mayor eficiencia en todos nuestros servicios.

Términos y condiciones de la garantía (Art. 11 de la Ley 1334/1998)

El presente certificado de garantía es válido únicamente en la República del Paraguay.

Para que tenga validez, asegúrese de que los siguientes datos se encuentren completos por la casa vendedora y preséntelo conjuntamente con su factura de compra.

Asimismo declaro haber sido informado, también en forma previa a esta compra, acerca del lapso del tiempo durante el cual Enxuta se compromete a regular suministro de componentes, repuestos y servicio técnico que será de un año.

Usted podrá hacer uso de este certificado, a través de nuestro Respaldo Post Venta. Es imprescindible que el usuario presente la boleta de compra ante el servicio para la validación del año de vigencia de la garantía, bajo las siguientes condiciones generales:

En el caso de que por deficiencias de fabricación o falla de materiales, partes, piezas y componentes, que impidan el uso normal de funcionamiento del producto, el Respaldo Post Venta cubrirá la reparación en sus talleres, incluyendo mano de obra y repuestos, durante el periodo de un año a partir de la fecha de compra del producto.

El producto que usted adquirió, ha sido diseñado para uso doméstico familiar, por lo tanto la gratuidad del servicio no será aplicable en el caso de que el producto se destine para uso comercial, industrial y otros de similar naturaleza.

Queda sin efecto esta garantía:

- Cuando la falla o el desperfecto sea ocasionado por descargas eléctricas, sobrecarga de tensiones de la red eléctrica, instalaciones eléctricas y/o sanitarias defectuosas.
- Un hecho imputable al consumidor y/o terceros.
- Accidentes ocurridos con posterioridad a la entrega.
- Instalación incorrecta.
- Maltrato, desconocimiento y corriente o uso inadecuado del producto, instalación, alteraciones, reparaciones o manipuleo realizado por personal no autorizado.
- Defectos causados por el transporte.
- Todos los accesorios de plástico, metal o similares, lamparitas, filtros y mangueras de conexión al agua o a la red sanitaria.

Esta garantía no cubre y son de cargo del usuario, los gastos generados por: locomoción o viáticos del personal técnico, fletes y/o transporte de los productos, los cuales deben ser abonados al momento de recibir el servicio, dicho monto de visita técnica y flete si fuera necesario, le será indicado en el momento de solicitar el servicio; si el producto es llevado directo a nuestro taller no hay costo alguno

CONSTANCIA DE INFORMACIÓN SOBRE EL PRODUCTO (Art. 8 de la ley 1334/1998).

Por medio de la presente declaro que he recibido información veraz, eficaz y suficiente sobre las características de este producto, sus calidades, composición, garantía y plazo de validez, dirección del local de reclamo y los riesgos que presenta para mi seguridad, todo ello de conformidad a los artículos 8 y 11 de la ley 1334/1998).

NOMBRE DEL PROPIETARIO DEL ARTÍCULO:

E-MAIL:

TELÉFONO:

DOMICILIO:

LOCALIDAD:

DEPARTAMENTO:

PRODUCTO:

FECHA DE COMPRA:

MARCA:

MODELO:

Nº DE FACTURA:

Nº DE SERIE:

DISTRIBUIDOR:

DESCRIPCIÓN Y ALCANCE DE LA GARANTÍA:

SELLO Y FIRMA:

Respaldo Post Venta - Atención Telefónica +595 984 950 480

E-mail: atencionpostventa@gelbring.com.py

CELTA S.A. - Máximo Caballero esquina Ybytururu - Barrio Santa María - Asunción

