

enxuta

Toda una vida contigo

LAVAVAJILLAS

MOD. LVENXP96S/W

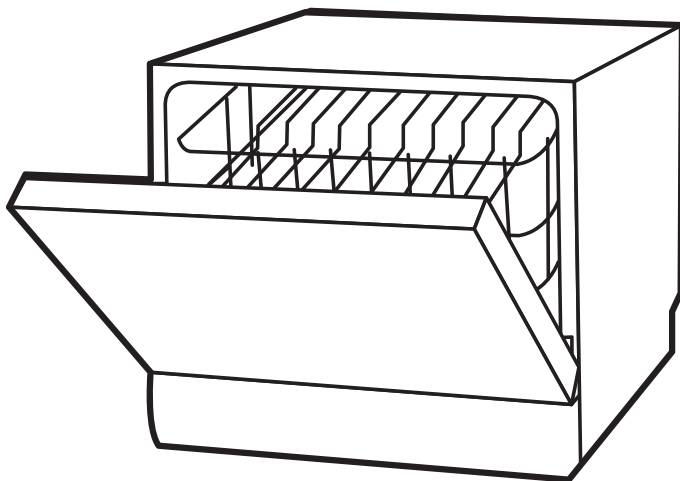

MANUAL DE INSTRUCCIONES
PARTE 2: Versión Especial

CUBIERTOS
6



Lea atentamente este manual antes de usar el lavavajillas.
Guarde este manual para futuras consultas.

CONTENIDO

01	4	USO DEL LAVAVAJILLAS
	4	Panel de control
	6	Suavizador de agua
	7	Preparar y cargar platos
	10	Función de la ayuda de enjuague y del detergente que
	11	llena el depósito de la ayuda de enjuague
02	12	Llenar el dispensador de detergente
	13	PROGRAMACIÓN DE LA LAVAVAJILLAS
	13	Tabla de ciclo de lavado
	14	Comenzar un ciclo de lavado
	14	Cambiar el programa a mitad del ciclo
03	15	¿Olvidas agregar un plato?
	16	CÓDIGOS DE ERROR
04	17	INFORMACIÓN TÉCNICA

NOTA:

- Si no puede resolver los problemas usted mismo, solicite ayuda de un técnico profesional.
- El fabricante, siguiendo una política de constante desarrollo y actualización del producto, puede realizar modificaciones sin previo aviso.
- Si está perdido o desactualizado, puede recibir un nuevo manual de usuario del fabricante o vendedor responsable.

GUÍA RÁPIDA DE USUARIO

Lea el contenido correspondiente en el manual de instrucciones para conocer el método operativo detallado.

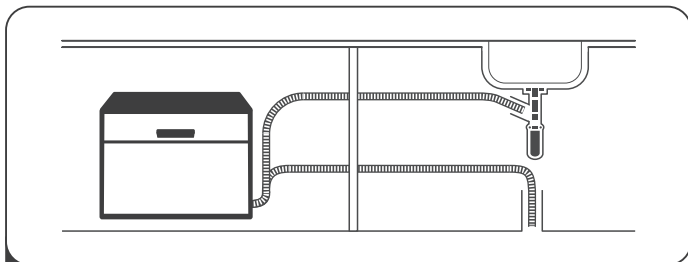

- 1** Instale el lavaplatos
(Por favor, consulte la sección 5 "INSTRUCCIÓN DE INSTALACIÓN"
de la PARTE  : Versión genérica.)



- 2** Eliminar el residuo más grande en los cubiertos

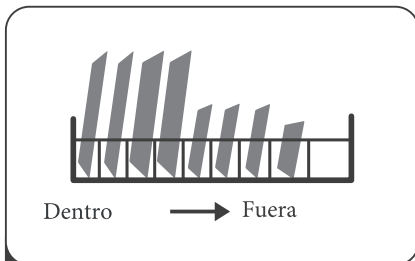

- 3** Cargando las cestas

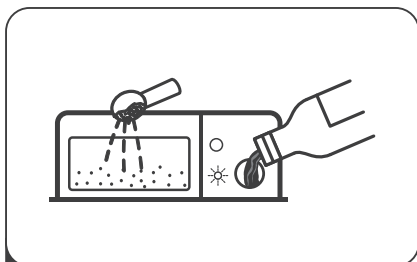

- 4** Llenar el dispensador

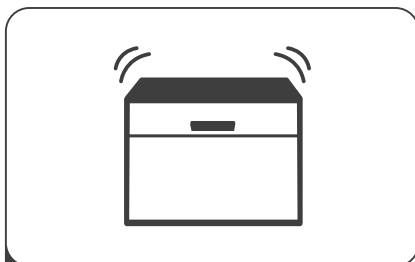

- 5** Seleccionar un programa y ejecutar el lavavajillas

USANDO SU LAVAVAJILLAS



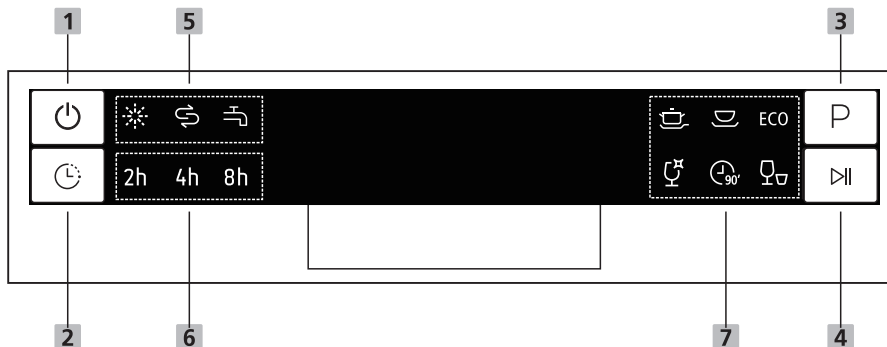

Panel de control









Operación (Botón)

1 Encender	Presione este botón para encender su lavavajillas. La pantalla se iluminará
2 Diferido	Presione este botón para establecer el tiempo diferido
3 Programa	Presione este botón para seleccionar el programa de lavado apropiado, el indicador de programa seleccionado se encenderá.
4 Iniciar/Pausa	Para iniciar el programa de lavado seleccionado o pausado cuando el lavavajillas esté funcionando.

Monitor

5 Indicador de advertencia	<p> Abrillantador Si el “” indicador está encendido, significa que el lavavajillas está bajo en el enjuague y requiere una recarga</p> <p> Sal Si el indicador “” está encendido, significa que tiene poca sal y debe volver a llenarse.</p>
-----------------------------------	--

<p>5 Iniciar/Pausa</p>	 <p>Pase de agua Si el indicador “” esta encendido significa que el pase de agua está cerrado.</p>
<p>6 Diferido</p>	<p>Indica el tiempo diferido (2h/4h/8h).</p>
<p>7 Indicador de Programa</p>	<p> Intensivo Para la vajilla más pesada, y ollas, sartenes, platos, etc., normalmente sucios. Con comida seca.</p> <p> Normal Para cargas normalmente sucias, como ollas, platos, vasos y sartenes poco sucias.</p> <p>ECO ECO Este es un programa estándar, es adecuado para limpiar vajillas normalmente sucias y es el programa más eficiente en términos de su consumo combinado de energía y agua para ese tipo de vajillas.</p> <p> Cristal Para vajilla y vidrio ligeramente sucios.</p> <p> 90 min Para cargas normalmente sucias que necesitan lavado rápido.</p> <p> Rápido Un lavado más corto para cargas poco sucias que no necesitan secado.</p>

Suavizador de agua

El ablandador de agua debe configurarse manualmente, utilizando el dial de dureza del agua.

El ablandador de agua está diseñado para eliminar minerales y sales del agua, lo que tendría un efecto perjudicial o adverso en la operación del artefacto.

Cuanto más minerales hay, más dura es tu agua.

El suavizador debe ajustarse de acuerdo con la dureza del agua en su área. Su autoridad local de agua puede aconsejarle sobre la dureza del agua en su área.

Ajustando el consumo de sal

El lavavajillas está diseñado para permitir el ajuste en la cantidad de sal consumida en función de la dureza del agua utilizada. Esto tiene la intención de optimizar y personalizar el nivel de consumo de sal.

Siga los pasos a continuación para ajustar el consumo de sal.

1. Encienda el aparato;
2. Presione el botón de Inicio / Pausa por más de 5 segundos para iniciar el modelo de conjunto de ablandador de agua dentro de los 60 segundos después de encender el aparato;
3. Presione el botón de Inicio / Pausa para seleccionar el conjunto adecuado de acuerdo con su entorno local, los conjuntos cambiarán en la siguiente secuencia:
4. H1-> H2-> H3-> H4-> H5-> H6;
5. Sin ninguna operación en cinco segundos, la máquina saldrá del modo establecido, la máquina estará en estado de espera.

DUREZA DEL AGUA		Configuración en el ablandador de agua	Puestos de exhibición digital
°dH ¹⁾	Mmol/l ²⁾		
0 - 5	0 - 0.9	1	H1-> Se ilumina "Rápido"
6 - 11	1.0 - 2.0	2	H2-> Se ilumina "90Min"
12 - 17	2.1 - 3.0	3	H3-> Se ilumina "90Min" y "Rápido"
18 - 22	3.1 - 4.0	4 *	H4-> Se ilumina "Cristal"
23 - 34	4.1 - 6.1	5	H5-> Se ilumina "Cristal" y "Rápido"
35 - 45	6.2 - 8.0	6	H6-> Se ilumina "Cristal" y "90Min"

1) Grado alemán de medición para la dureza del agua

2) milimolar, unidad internacional para la dureza del agua

* ajuste de fábrica



Consulte la sección 3 "Carga de la sal en el suavizante" de la PARTE I :
II : Versión genérica, si su lavavajillas no tiene sal.

NOTA:

Si su modelo no tiene ningún ablandador de agua, puede omitir esta sección.

Suavizador de agua

La dureza del agua varía de un lugar a otro. Si se usa agua dura en el lavavajillas, se formarán depósitos en los platos y utensilios.

El aparato está equipado con un suavizador especial que utiliza un contenedor de sal específicamente diseñado para eliminar la cal y los minerales del agua.

Preparar y cargar platos

- Considere la compra de utensilios que se identifican como a prueba de lavavajillas.
- Para artículos particulares, seleccione un programa con la temperatura más baja posible. Para evitar daños, no saque el vidrio y los cubiertos del lavavajillas inmediatamente después de que el programa haya finalizado.

Para lavar los siguientes cubiertos / platos

No son adecuados

- Cubiertos con mangos de madera, cuerno de china o de nácar
 - Artículos de plástico que no son resistentes al calor
 - Cubiertos más viejos con partes pegadas que no son resistentes a la temperatura
 - Cubiertos o platos enlatados
 - Pewter o artículos de cobre
 - Vaso de cristal
 - Artículos de acero sujetos a oxidación
 - Platos de madera
 - Artículos hechos de fibras sintéticas
- Son de idoneidad limitada
- Algunos tipos de gafas pueden opacarse después de una gran cantidad de lavados
 - Las piezas de plata y aluminio tienden a decolorarse durante el lavado
 - Los patrones de vidrio pueden desvanecerse si la lavadora se lava con frecuencia

Recomendaciones para cargar el lavavajillas

Raspe cualquier cantidad grande de comida sobrante. Ablande los restos de comida quemada en sartenes. No es necesario enjuagar los platos con agua corriente.

Para un mejor rendimiento del lavavajillas, siga estas pautas de carga.

(Las características y la apariencia de cestas y canastas de cubertería pueden variar de su modelo).

Coloque los objetos en el lavavajillas de la siguiente manera:

- Los artículos tales como tazas, vasos, ollas / sartenes, etc. se enfrentan hacia abajo.
- Los artículos curvados, o aquellos con cavidades, deben cargarse de forma inclinada para que el agua pueda salir.
- Todos los utensilios están apilados de forma segura y no pueden volcarse.
- Todos los utensilios se colocan de manera tal que los brazos rociadores pueden girar libremente durante el lavado.
- Cargue elementos huecos como tazas, vasos, sartenes, etc. Con la abertura hacia abajo para que el agua no se acumule en el contenedor o en una base profunda.
- Los platos y los cubiertos no deben estar uno dentro del otro ni cubrirse entre sí.
- Para evitar daños, los vasos no deben tocarse entre sí.
- La cesta superior está diseñada para contener vajilla más delicada y ligera, como vasos, café y tazas de té.
- Los cuchillos de hoja larga almacenados en posición vertical son un peligro potencial.
- Los cubiertos largos y / o afilados, como los cuchillos para trinchar, deben colocarse horizontalmente en la canasta superior.
- Por favor no sobrecargue su lavavajillas. Esto es importante para obtener buenos resultados y un consumo razonable de energía.

NOTE:

Los artículos muy pequeños no deben lavarse en el lavavajillas ya que podrían caerse fácilmente de la canasta.

Quitando los platos

Para evitar que gotee agua desde la canasta superior hacia la canasta inferior, le recomendamos que primero vacíe la canasta inferior, seguida de la canasta superior.

ADVERTENCIA



¡Los artículos estarán calientes! Para evitar daños, no saque el vidrio y los cubiertos del lavavajillas durante aproximadamente 15 minutos después de que el programa haya finalizado.

Cargando la cesta

Todos los cubiertos no pueden colocarse boca arriba, en orden

para mejorar el área de limpieza y el rendimiento de lavado, se recomienda colocar el lado sucio hacia el brazo rociador.

Por favor, no deje el menaje fuera del fondo de la canasta para asegurarse de no bloquear el movimiento del brazo rociador. El diámetro máximo aconsejado para las placas delante del dispensador de detergente es de 19 cm, esto no obstaculiza la apertura del mismo.

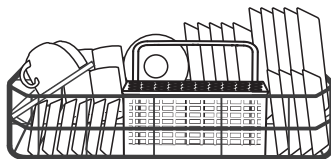

Cargando la cesta de cubiertos

Para la seguridad personal y una limpieza de alta calidad, coloque los cubiertos en la cesta y asegúrese de que:

- Ellos no anidan juntos.
- Los cubiertos se colocan con las manijas hacia abajo.
- Pero coloque cuchillos y otros utensilios potencialmente peligrosos se colocan maneja.

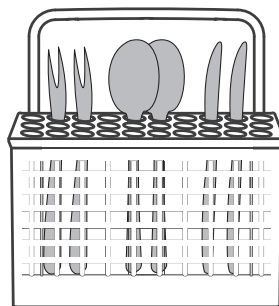

⚠ ADVERTENCIA



No permita que ningún elemento se extienda por la parte inferior. Siempre cargue utensilios afilados con la punta afilada hacia abajo.



Para obtener el mejor efecto de lavado, cargue las cestas, consulte las opciones de carga estándar en la última sección de la PARTE: I Versión genérica

Función del agente de enjuague y detergente

El abrillantador se libera durante el enjuague final para evitar que el agua forme gotas en sus platos, lo que puede dejar manchas y rayas. También mejora el secado al permitir que el agua salga de los platos. Su lavavajillas está diseñado para usar auxiliares de enjuague líquidos.

⚠ ADVERTENCIA

Use solo abrillantador de marca para lavavajillas. Nunca llene el dispensador de abrillantador con ninguna otra sustancia (por ejemplo, agente de limpieza de lavavajillas, detergente líquido). Esto dañaría el aparato.

Cuándo rellenar el dispensador de abrillantador

A menos que la luz de advertencia de enjuague () en el panel de control esté encendida, siempre puede estimar la cantidad a partir del color del indicador de nivel óptico ubicado junto a la tapa. Cuando el contenedor de abrillantador está lleno, el indicador estará completamente oscuro. El tamaño del punto oscuro disminuye a medida que disminuye el abrillantador. Nunca debe dejar que el nivel de abrillantador sea inferior a 1/4 de su capacidad.

A medida que disminuye el agente de enjuague, cambia el tamaño del punto negro en el indicador de nivel de agente de enjuague, como se ilustra a continuación.

Full 3/4 full 1/2 full 1/4 full Empty

Función de detergente

Los ingredientes químicos que componen el detergente son necesarios para eliminar, aplastar y distribuir toda la suciedad del lavavajillas. La mayoría de los detergentes de calidad comercial son adecuados para este propósito.

⚠ ADVERTENCIA

- Uso apropiado de detergente

Use solo detergente hecho específicamente para el uso de lavavajillas. Mantenga su detergente fresco y seco.

No coloque detergente en polvo en el dispensador hasta que esté listo para lavar platos.



¡El detergente para lavavajillas es corrosivo! Mantenga el detergente para lavavajillas fuera del alcance de los niños.

Llenar el depósito de Abrillantador

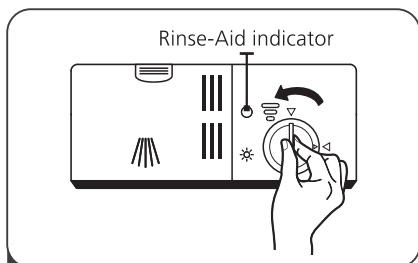

- 1** Para abrir el dispensador, gire la tapa hacia la flecha "abierto" (izquierda) y levántela.

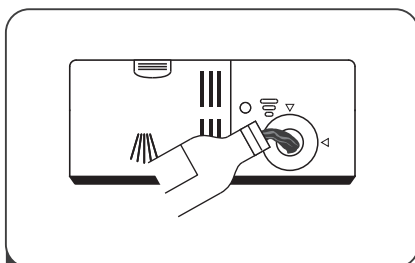

- 2** Vierta cuidadosamente el abrillantador en su dispensador, evitando que se desborde.

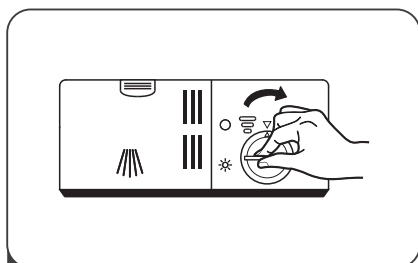

- 3** Vuelva a colocar la tapa insertándola alineada con la flecha "abrir" y girándola a la flecha cerrada (derecha).

NOTA:

Limpie cualquier abrillantador de enjuague derramado con un paño absorbente para evitar la formación de espuma excesiva durante el siguiente lavado.

Ajuste del depósito de abrillantador

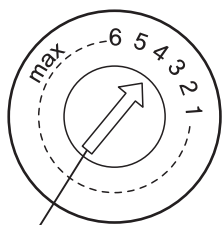

Ajuste la palanca (enjuague)

El depósito de abrillantador tiene seis configuraciones. Tanto la configuración recomendada como la configuración de fábrica son "4". Si los platos no se están secando correctamente o no se ven, ajuste el dial al siguiente número más alto hasta que sus platos estén libres de manchas. Redúzcalo si hay manchas blanquecinas y pegajosas en sus platos o una película azulada sobre la cristalería o las cuchillas.

Llenar el dispensador de detergente

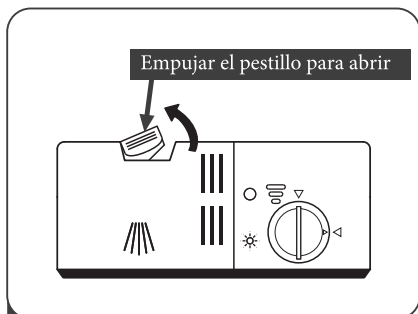

- 1 Presione el cierre de liberación en el dispensador de detergente 2 para abrir la tapa.

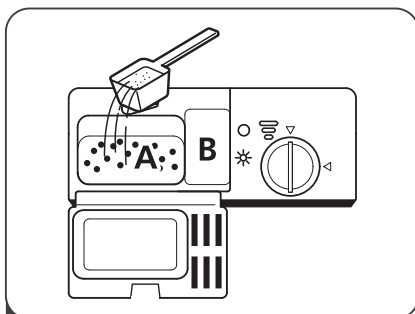

Agregue detergente en la cavidad más grande (A) para el ciclo de lavado principal.

Para cargas de lavado más sucias, también agregue algo de detergente en la cavidad más pequeña (B) para el ciclo de prelavado.

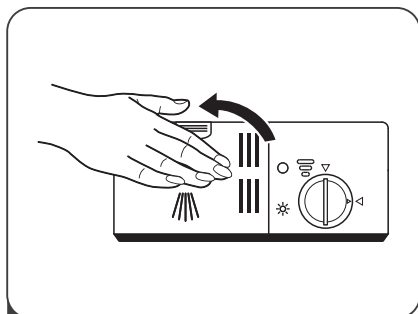

- 3 Cierre la tapa y presione sobre ella hasta se bloquea en su lugar.

⚡ NOTA:





- Tenga en cuenta que dependiendo de la suciedad del agua, la configuración puede ser diferente. Por favor, observe las recomendaciones del fabricante sobre el envase del detergente.

PROGRAMACIÓN DEL LAVAVAJILLAS

Tabla de Ciclos de Lavado

La tabla a continuación muestra qué programas son mejores para los niveles de residuos de alimentos en ellos y la cantidad de detergente que se necesita. También muestra información diversa sobre los programas.

(●) Significa: debe llenar el enjuague en el dispensador de enjuague.

Programa	Descripción Del ciclo	Detergente Pre/Main	Corriendo Tiempo (min)	Energía (Kwh)	Agua (L)	Abrillantador
 Intensivo	Prelavado(50)C Lavar(70)C Enjuague Enjuague(70)C El secado	$\frac{3/15g}{(Or\ 3\ in\ 1)}$	140	0.9	10	●
 Normal	Prelavado Lavar(60)C Enjuague Enjuague(70)C El secado	$\frac{3/15g}{(Or\ 3\ in\ 1)}$	120	0.7	8	●
ECO	Prelavado Lavar(50)C Enjuague Enjuague(70)C El secado	$\frac{3/15g}{(Or\ 3\ in\ 1)}$	180	0.61	6.5	●
 Cristal	Lavar(45)C Enjuague Enjuague(60)C El secado	$\frac{18g}{(Or\ 3\ in\ 1)}$	75	0.5	7	●
 90 Min	Lavar(65)C Enjuague(70)C El secado	$\frac{18g}{(Or\ 3\ in\ 1)}$	90	0.65	7	●
 Rápido	Lavar(40)C Enjuague Enjuague(40)C	15g	30	0.23	6	○

Comenzar un ciclo de lavado

1. Saque la cesta inferior y superior, cargue los platos y empújelos hacia atrás.
2. Se recomienda cargar primero la cesta inferior, luego la superior.
3. Vierta el detergente.
4. Inserte el enchufe en el zócalo. La fuente de alimentación se refiere a la última página "Ficha del producto". Asegúrese de que el suministro de agua esté encendido a presión total.
5. Cierre la puerta, presione el botón de encendido, para encender la máquina.
6. Elija un programa, la luz de respuesta se encenderá. Luego presione el botón de Inicio / Pausa, el lavavajillas comenzará su ciclo.

Cambiar el programa a mitad del ciclo

Un ciclo de lavado solo se puede cambiar si ha estado funcionando durante un tiempo corto; de lo contrario, es posible que el detergente ya se haya liberado y que el lavavajillas ya haya drenado el agua de lavado. Si este es el caso, el lavavajillas debe ser reiniciado y el dispensador de detergente debe ser rellenado. Para reiniciar el lavavajillas, siga las instrucciones a continuación:

1. Presione el botón de Inicio / Pausa para pausar el lavado.
2. Presione el botón de Programa por más de 3 segundos: el programa se cancelará.
3. Presione el botón de Programa para seleccionar el programa deseado.
4. Presione el botón de Inicio / Pausa, después de 10 segundos, se iniciará el lavavajillas.

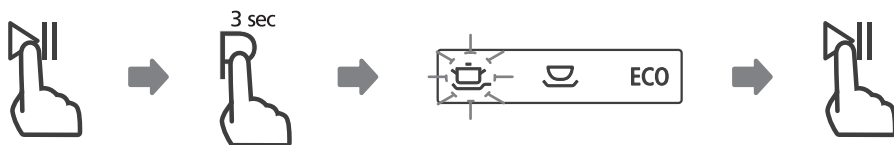

• ¿Olvidaste agregar un plato?

Se puede agregar un plato olvidado en cualquier momento antes de que se abra el dispensador de detergente. Si este es el caso, siga las instrucciones a continuación:

1. Presione el botón de Inicio / Pausa para pausar el lavado.
2. Espere 5 segundos y luego abra la puerta.
3. Agregue los platos olvidados.
4. Cierre la puerta.
5. Presione el botón de Inicio / Pausa después de 10 segundos, el lavavajillas comenzará.

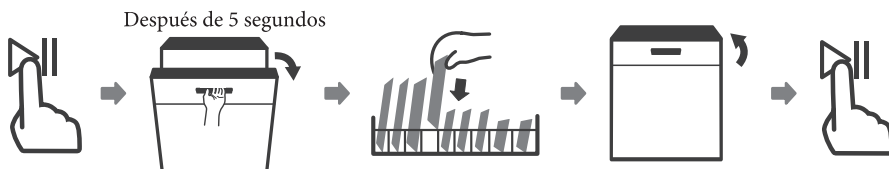

⚠ ADVERTENCIA



Es peligroso abrir la puerta a mitad del ciclo, ya que el vapor caliente puede escaldarlo.

CÓDIGOS DE ERROR

Si hay un mal funcionamiento, el lavavajillas mostrará códigos de error para identificarlos:

Códigos	Significados	Posibles Causas
Parpadea “Rápido”	Mayor tiempo de entrada.	Los grifos no se abren, la entrada de agua está restringida o la presión del agua es demasiado baja.
Parpadea “90 Min” y “Rápido”	No alcanzando la temperatura requerida.	Mal funcionamiento del elemento calefactor.
Parpadea “Cristal”	Rebosar.	Algunos elementos de las fugas del lavavajillas.

ADVERTENCIA

- Si ocurre un desbordamiento, apague el suministro de agua principal antes de llamar a un servicio.
- Si hay agua en la bandeja de la base debido a un sobrellenado o a una pequeña fuga, se debe quitar el agua antes de volver a poner en marcha la lavadora de platos.

|| INFORMACIÓN TÉCNICA

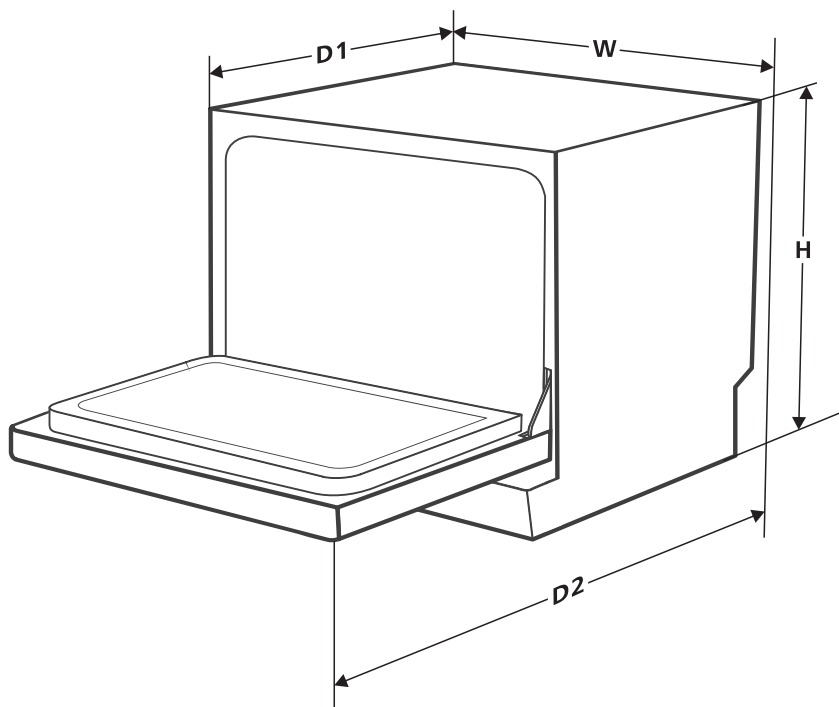

Altura(H)	438mm
Anchura (W)	550mm
Profundidad (D1)	500mm (con la puerta cerrada)
Profundidad (D2)	812 mm (con la puerta abierta a 90 °)

CERTIFICADO DE GARANTÍA



Gracias por preferir nuestros productos.

Para satisfacer las necesidades de nuestros clientes, en Gelbring S.A., empresa importadora y representante de las marcas **Enxuta, Philco, Queen y Xenon**, buscamos generar confiabilidad y respaldo seleccionando los mejores diseños y la mejor calidad en nuestros productos, atendiendo la relación entre calidad y precio.

Somos una empresa en constante expansión para poder ofrecerle a nuestros clientes una amplia gama de productos y lograr una mayor eficiencia en todos nuestros servicios.

En este marco, usted ha realizado una muy buena elección. Usted no sólo cuenta con la garantía legal por tres meses, sino que Gelbring S.A. le otorga una garantía hasta completar un año desde fecha de compra del producto (o planes especiales indicados en el producto).

Usted podrá hacer uso de este certificado, a través de nuestro Respaldo Post Venta. Es imprescindible que el usuario presente la boleta de compra ante el servicio para la validación del año de vigencia de la garantía, bajo las siguientes condiciones generales:

En el caso de que por deficiencias de fabricación o falla de materiales, partes, piezas y componentes, que impidan el uso normal de funcionamiento del producto, el Respaldo Post Venta cubrirá gratuitamente la reparación en sus talleres, incluyendo mano de obra y repuestos, durante el período de un año a partir de la fecha de compra del producto.

El producto que usted adquirió, ha sido diseñado para uso doméstico familiar, por lo tanto la gratuidad del servicio no será aplicable en el caso de que el producto se destine para uso comercial, industrial y otros de similar naturaleza.

Queda sin efecto esta garantía:

- Cuando la falla o el desperfecto sea ocasionado por descargas eléctricas, sobrecarga de tensiones de UTE, instalaciones eléctricas y/o sanitarias defectuosas.
- Un hecho imputable al consumidor y/o terceros.
- Accidentes ocurridos con posterioridad a la entrega.
- Instalación incorrecta.
- Maltrato, desconocimiento y corriente o uso inadecuado del producto, instalación, alteraciones, reparaciones o manipuleo realizado por personal no autorizado.
- Defectos causados por el transporte.
- Todos los accesorios de plástico, metal, lámparas o similares, filtros y mangueras de conexión al agua o a la red sanitaria.

Esta garantía no cubre y son de cargo del usuario, los gastos generados por: locomoción o viáticos del personal técnico, fletes y/o transporte de los productos, los cuales deben ser abonados al momento de recibir el servicio, dicho monto de visita técnica y flete si fuera necesario, le será indicado en el momento de solicitar el servicio; si el producto es llevado directo a nuestro taller no hay costo alguno.

NOMBRE DEL PROPIETARIO DEL ARTÍCULO:

E-MAIL:

TELÉFONO:

DOMICILIO:

LOCALIDAD:

DEPARTAMENTO:

PRODUCTO:

FECHA DE COMPRA:

MARCA:

MODELO:

Nº DE FACTURA:

Nº DE SERIE:

DISTRIBUIDOR:

DESCRIPCIÓN Y ALCANCE DE LA GARANTÍA:

SELLO Y FIRMA:

Respaldo Post Venta - Atención Telefónica 2525 6000 Int. 3- de 9:30 a 18 hs
E-mail: atencionpostventa@gelbring.com.uy

GELBRING S. A. Cno. Perseverano 5959. Montevideo, Uruguay. www.gelbring.com.uy



